

INNOVATIEF STERK

Vip Tools

PISTOLEN & ACCESSOIRES
CARROSSERIE

2023



 **ANEST
IWATA**

Air Gun
ANEST IWATA Group

HOMOLOGATIES SR2



MODEL LS-400 - BASE MODEL























WS-400 - BASE MODEL



WS-400 - VERNIS

LUCHTDRIJK VOOR SR2
LS-400 1.8 BARLUCHTDRIJK VOOR SR2
WS-400 2.0 BAR

		BASE		VERNIS		BASE + VERNIS		
		STANDARD	DIGITAL	STANDARD	DIGITAL	STANDARD x2	DIGITAL x2	
GROEP AKZO NOBEL	DYNACOAT SIKKENS LESONAL	∅ OPENING	 1.3 ETS		 1.3 HD 1.4 HD		 1.3ETS + 1.3HD 1.3ETS + 1.4HD 	
		REFERENTIE	AI 130270A0	AI 130218A0	AI 130262A0 AI 130263A0	AI 130194A0 AI 130195A0	AI 130342A0SS AI 130351A0SS	AI 130342A0DD AI 130351A0DD
GROEP BASF <i>* voor gamma bases standaard</i>	R-M	∅ OPENING	 1.3 ETS		 1.3 HD 1.4 HD		 1.3ETS + 1.3HD 1.3ETS + 1.4HD 	
		REFERENTIE	AI 130270A0	AI 130218A0	AI 130262A0 AI 130263A0	AI 130194A0 AI 130195A0	AI 130342A0SS AI 130351A0SS	AI 130342A0DD AI 130351A0DD
	GLASURIT	∅ OPENING	 1.3 ETS		 1.3 HD 1.4 HD		 1.3ETS + 1.3HD 1.3ETS + 1.4HD 	
		REFERENTIE	AI 130270A0	AI 130218A0	AI 130262A0 AI 130263A0	AI 130194A0 AI 130195A0	AI 130342A0SS AI 130351A0SS	AI 130342A0DD AI 130351A0DD
BASSES : - LIJN 100 (GLASURIT) - GAMMA AGILIS (RM)	∅ OPENING	 BF-S		 1.3 HD 1.4 HD		 BF-S + 1.3HD BF-S + 1.4HD 		
	REFERENTIE	AI 130259A0	AI 130250A0	AI 130262A0 AI 130263A0	AI 130194A0 AI 130195A0	AI 130301A0SS AI 130302A0SS	AI 130301A0DD AI 130302A0DD	
GROEP PPG	PPG MAX MEYER AUTOCOLOR	∅ OPENING	 1.3 ETS		 1.3 HD 1.4 HD		 1.3ETS + 1.3HD 1.3ETS + 1.4HD 	
		REFERENTIE	AI 130270A0	AI 130218A0	AI 130262A0 AI 130263A0	AI 130194A0 AI 130195A0	AI 130342A0SS AI 130351A0SS	AI 130342A0DD AI 130351A0DD







MODEL WS-400 - BASE



MODEL WS-400 - VERNIS

LUCHTDRIJK VOOR SR2
LS-400 1.8 BARLUCHTDRIJK VOOR SR2
WS-400 1.8 A 2.2 BAR

		BASE		VERNIS		BASE + VERNIS		
GROEP AXALTA	CROMAX SPIES HECKER STANDOX	∅ OPENING	 1.3 OBS		 1.3 HD 1.4 HD		 1.3OBS + 1.3HD 1.3OBS + 1.4HD 	
		REFERENTIE	AI 130257A0	AI 130190A0	AI 130262A0 AI 130263A0	AI 130194A0 AI 130195A0	AI 130284A0SS AI 130285A0SS	AI 130284A0DD AI 130285A0DD

HOMOLOGATIES SR2









































 MODEL LS-400 - BASE

 MODEL WS-400 - BASE

























 MODEL WS-400 - VERNIS

 LUCHTDruk VOOR SR2
LS-400 1.8 BAR

 LUCHTDruk VOOR SR2
WS-400 2.0 BAR

		BASE		VERNIS		BASE + VERNIS	
		STANDARD	DIGITAL	STANDARD	DIGITAL	STANDARD x2	DIGITAL x2
AUTOLUX	∅ OPENING	 1.3 ETS		 1.3 HD 1.4 HD		 1.3ETS + 1.3HD 1.3ETS + 1.4HD 	
	REFERENTIE	AI 130270A0	AI 130218A0	AI 130262A0 AI 130263A0	AI 130194A0 AI 130195A0	AI 130342A0SS AI 130351A0SS	AI 130342A0DD AI 130351A0DD
DEBEER	∅ OPENING	 1.3 ETS		 1.3 HD 1.4 HD		 1.3ETS + 1.3HD 1.3ETS + 1.4HD 	
	REFERENTIE	AI 130270A0	AI 130218A0	AI 130262A0 AI 130263A0	AI 130194A0 AI 130195A0	AI 130342A0SS AI 130351A0SS	AI 130342A0DD AI 130351A0DD
GENERAL PAINT	∅ OPENING	 1.3 ETS		 1.3 HD 1.4 HD		 1.3ETS + 1.3HD 1.3ETS + 1.4HD 	
	REFERENTIE	AI 130270A0	AI 130218A0	AI 130262A0 AI 130263A0	AI 130194A0 AI 130195A0	AI 130342A0SS AI 130351A0SS	AI 130342A0DD AI 130351A0DD
IXELL	∅ OPENING	 1.3 OBS		 1.3 HD 1.4 HD		 1.3OBS + 1.3HD 1.3OBS + 1.4HD 	
	REFERENTIE	AI 130257A0	AI 130190A0	AI 130262A0 AI 130263A0	AI 130194A0 AI 130195A0	AI 130284A0SS AI 130285A0SS	AI 130284A0DD AI 130285A0DD
LECHLER	∅ OPENING	 1.3 ETS		 1.3 HD 1.4 HD		 1.3ETS + 1.3HD 1.3ETS + 1.4HD 	
	REFERENTIE	AI 130270A0	AI 130218A0	AI 130262A0 AI 130263A0	AI 130194A0 AI 130195A0	AI 130342A0SS AI 130351A0SS	AI 130342A0DD AI 130351A0DD
MIPA	∅ OPENING	 1.3 ETS		 1.3 HD 1.4 HD		 1.3ETS + 1.3HD 1.3ETS + 1.4HD 	
	REFERENTIE	AI 130270A0	AI 130218A0	AI 130262A0 AI 130263A0	AI 130194A0 AI 130195A0	AI 130342A0SS AI 130351A0SS	AI 130342A0DD AI 130351A0DD
OCTORAL	∅ OPENING	 1.3 ETS		 1.3 HD 1.4 HD		 1.3ETS + 1.3HD 1.3ETS + 1.4HD 	
	REFERENTIE	AI 130270A0	AI 130218A0	AI 130262A0 AI 130263A0	AI 130194A0 AI 130195A0	AI 130342A0SS AI 130351A0SS	AI 130342A0DD AI 130351A0DD
PALINAL	∅ OPENING	 1.3 ETS		 1.3 HD 1.4 HD		 1.3ETS + 1.3HD 1.3ETS + 1.4HD 	
	REFERENTIE	AI 130270A0	AI 130218A0	AI 130262A0 AI 130263A0	AI 130194A0 AI 130195A0	AI 130342A0SS AI 130351A0SS	AI 130342A0DD AI 130351A0DD
SINNEK	∅ OPENING	 1.3 ETS		 1.3 HD 1.4 HD		 1.3ETS + 1.3HD 1.3ETS + 1.4HD 	
	REFERENTIE	AI 130270A0	AI 130218A0	AI 130262A0 AI 130263A0	AI 130194A0 AI 130195A0	AI 130342A0SS AI 130351A0SS	AI 130342A0DD AI 130351A0DD
SYROX	∅ OPENING	 1.3 OBS		 1.3 HD 1.4 HD		 1.3OBS + 1.3HD 1.3OBS + 1.4HD 	
	REFERENTIE	AI 130257A0	AI 130190A0	AI 130262A0 AI 130263A0	AI 130194A0 AI 130195A0	AI 130284A0SS AI 130285A0SS	AI 130284A0DD AI 130285A0DD

MODELLEN EN APPLICATIE

	PREMIUM		HIGH		STANDARD	
	BOVENBEKER	PRESSION	BOVENBEKER	PRESSION	BOVENBEKER	PRESSION
VERNIS	 WS-400 EVO CLEAR P. 12	 WS-200 P. 49	 W-400 WB2 / BELLARIA - P. 25	 W-200 INTEGRA SP P. 31		
BASES	 LS-400 ENTECH P. 12	 WS-200 SP P. 49	 W-400 WBX P. 27	 W-200 INTEGRA SP P. 31		
LAQUES	 WS-400 EVO CLEAR P. 12	 WS-200 P. 49	 W-400 BELLARIA P. 23	 W-200 INTEGRA SP P. 31		
PRIMER	 W-400 BELLARIA P. 23	 WS-200 P. 49	 AZ3 HTE-S IMPACT HVLP P. 29	 W-200 INTEGRA SP P. 31		
SPOT REPAIR	 LPH-80 P. 41				 AZ4 HTE-S JUNIOR P. 39	
SMART REPAIR	 W-300 WB P. 36	 W-300 WB UV P. 37	 W-300 P. 35		 AZ4 HTE-S JUNIOR P. 39	
CUSTOM PAINTING	 CUSTOM P. 47		 HI-LINE / ECLIPSE P. 47		 NEO P. 48	

Vernis	<p>PREMIUM Quality</p> <ul style="list-style-type: none"> • WS-400 SR2 vernis 16 <p>HIGH Quality</p> <ul style="list-style-type: none"> • W-400 BellAria Classic Plus..... 23 • W-400 WB2 Classic Plus..... 25
Base	<p>PREMIUM Quality</p> <ul style="list-style-type: none"> • LS-400 SR2 (HVLV) base..... 12 • WS-400 SR2 base..... 8 <p>HIGH Quality</p> <ul style="list-style-type: none"> • W-400 WBX Classic Plus I LPH-400 Classic Plus..... 27
Primer et onderlagen	<p>PREMIUM Quality</p> <ul style="list-style-type: none"> • W-300 (voor primers hogere gamma) 27 <p>HIGH Quality</p> <ul style="list-style-type: none"> • AZ3 HTE-S Impact HVLP NEW 29 • AZ3 HTE-S Impact 31 <p>STANDARD Quality</p> <ul style="list-style-type: none"> • AZ3 HTE 2 AV 33
Primers & kleine herstellingen	<p>PREMIUM Quality</p> <ul style="list-style-type: none"> • W-300 (voor primers hogere gamma) 35 • W-300WB (voor base et vernis) 36 • W-300WB UV (voor UV-primer) NEW 37 <p>STANDARD Quality</p> <ul style="list-style-type: none"> • AZ4 HTE-S IMPACT Junior 39
Spot Repair	<p>PREMIUM Quality</p> <ul style="list-style-type: none"> • LPH-80..... 41
Producten	<p>Spot Repair</p> <ul style="list-style-type: none"> • LPH-80 UV 43 <p>Smart Repair</p> <ul style="list-style-type: none"> • W-300 WB UV NEW..... 43 <p>Grande Surface</p> <ul style="list-style-type: none"> • W400-BELLARIA UV..... 43
	
Koffers met pistolen	<ul style="list-style-type: none"> • Koffers van 2 - 3 pistolen voor de carrosserie 45 • Lege koffers NEW..... 46
Decoratie	<p>PREMIUM Quality</p> <ul style="list-style-type: none"> • Gamma CUSTOM..... 47 <p>HIGH Quality</p> <ul style="list-style-type: none"> • Gamma ECLIPSE - HI LINE 47 <p>STANDARD Quality</p> <ul style="list-style-type: none"> • Gamma NEO..... 48
Industriële Carrosserie - zwaar vervoer	<p>PREMIUM Quality</p> <ul style="list-style-type: none"> • WS-200 49 • W-200 INTEGRA pression NEW..... 51 • W-200 INTEGRA succion NEW 53 <p>STANDARD Quality</p> <ul style="list-style-type: none"> • AZ1 HTE 2 Concept (pression - succion) 55
Hoge viscositeitsproduct	<p>STANDARD Quality</p> <ul style="list-style-type: none"> • AZ3 HTE P.A.S Concept..... 57

INHOUD

2

Bekers - Filters en Adaptators

ACCESSOIRES PISTOLEN

• Bovenbekers	60
• UV- beker	61
• ACCESSOIRES voor bovenbekers - ADAPTATEURS 3M	62
• Bovenbekers ALUMINIUM	63
• Wegwerpbekers Smartcupps.	64

3

Dubbele membraanpompen

Drukvaten

POMPEN & DRUKVATEN

DPS-90G

• Dubbele membraanpompen en toebehoren.....	66
---	----

• PET-series (max. 7.0 bar) 10lt. 30lt. 50lt.	70
• PET-10 (max. 4.0 bar) 10lt.	70
• PC-18D (max. 3.5 bar) 2lt.	73
• Pneumatische kits voor industrie	74

4

Luchtbehandeling

LUCHT- EN PRODUCTTOEVOER

• Productslangen - koppelingen	77
• Luchtlangen voor cabine - koppelingen	78

LUCHTDRUKMETER.....	79
---------------------	----

FILTRATIE SYSTEEM

• Luchtzuiveringsfilter 1-Trap	80
• Luchtzuiveringsfilter 2-Traps	80
• Luchtzuiveringsfilter 3-Traps	80
• Luchtdrogers AID	81

5

Beschermingssysteem

BESCHERMINGSSYSTEEM

• Overall STANDAARD.....	83
• Overall HOGE KWALITEIT	84
• Adembeschermingskap AIRFED 2020.....	85
• Adembeschermingskap dubbele filter VIPER	86
• Beschermingsbril VISIONSHIELD	87

6

Maintenance en reinigingssystemen

MAINTENANCE EN REINIGING

TOEBEHOREN MAINTENANCE

• Straaltester / Viscositeitsmeter / Mengers.....	89
• Magnetische pistoolhouders.....	90
• Standaard pistoolhouders	90
• Reinigingskits - Advies	91
• Borstels - smeermiddel - demontagesleutel	92
• Veelzijdige sprays	93

DROOGSISTEEM

Droogstelsysteem

- Venturi pistool ADG-1 95
- Hydro luchtblazer AI JET..... 95
- Hydro luchtblazer AI CLEAN'R 96
- Hydro luchtblazer AI CLEAN'R ECO..... 96

Uitrusting garage

- Pistool Airgansa P6 / PL6 97
- Pistool Airgansa AE7..... 97
- Pistool Airgansa ST / ST1/ STS..... 98

COMPRESSOREN







- Schroefcompressoren **NEW** 99
- Scroll compressoren **NEW** 99

ALGEMENE INFORMATIE

- Advies voor de gebruiker..... 101
- Dienst naverkoop - Garantie 100

HOE HET TARIEF LEZEN

ICONEN

					
Ø mm	No.	bar	m ³ /min	Nl/min	mm
DIAMETER NOZZLE	LUCHTKAP	LUCHTDRIJK	DEBIET PRODUCT	LUCHTDEBIET	STRAAL-BREEDTE

PRIJSLIJST

1. NAAM MODEL	1	LS-400 Entech ETS	3	ø 1,2	€
2. OMSCHRIJVING	2	LS-400 - MASTER KIT	4	AI 13186522EFR	5
3. DIAMETER NOZZLE					
4. CODE PRODUCT		LS-400 - PRO KIT		AI 13186522P	
5. TARIJFPRIJS	6	LUCHTKAP		AI 93512100	
6. LUCHTKAP					
7. NOZZLE + NAALD	7	NOZZLE + NAALD		AI 93512760	

CE / ATEX-MARKERING

Risico van explosieve atmosfeer	Zone	Apparaat marking
Constant	0	1
Occasioneel	1	2
Korte duur	2	3



De door de Europese Commissie geautoriseerde CE-markering bewijst de conformiteit van het product met alle toepasselijke Europese richtlijnen.

ATEX laat het gebruik van apparatuur toe in explosieve atmosferen..

Speciale voorzorgsmaatregelen aangegeven in de gebruiksaanwijzing

Explosiegevaar door de aanwezigheid van GAS

Productfamilie II (apparatuur voor oppervlaktebehandeling)

WS-400 SERIES2 BASE - DIGITAL

KENMERKEN



Splitnozzle™ 2.0
voor base

designed by
pininfarina

Ontworpen door
Pininfarina



Laag
geluidsniveau



DPG-1 Digitale
Manometer



geoptimaliseerde
instellingen

- Hoogwaardig spuitpistool, ideaal voor de nieuwe generatie watergedragen lakken
- Digitale manometer DPG-1, afneembaar in 1 seconde.
- Chromen behuizing met zwarte PVD-behandeling voor hoge weerstand
- Nieuwe luchtklep die de luchtstroom optimaliseert

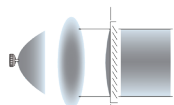

STANDAARD STRAAL

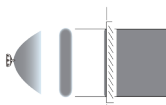

STRAAL SR2



TECHNISCHE KENMERKEN

- Persluchtaansluiting: G1/4"
- Aansluitig pistool: G1/4"

benaming	type	optimale omgeving	Model	luchtkap	bar	NI/min	mm**
OBS	1.3 OBS	STANDARD*	WS-400-SR2D-OBS	WS-400-02-OBS	2.0	370	255
BF	BF-S	STANDARD*	WS-400-SR2D-BF-S	WS-400-03-BF			250

- Gamma OBS: voor een nat in nat applicatie van het type A
- BF series: voor een nat in nat applicatie van het type B
- *standard klimaat: 15-30°C met 30% vochtigheid- 75% RH
- **Spuitbreedte op een afstand van 150 mm.

PRODUCTCODE

	OBS	BF
	1.3 OBS	BF-S

WS-400 BASE DIGITAL

PRO SET DIGITAL	AI 130190A0	AI 130250A0
SUPERIOR SET (2 PISTOLEN)	Zie pag. 20 voor mogelijke combinaties	
PROJECTOR (luchtkap+ NOZZLE + NAALD)	AI 73008340	AI 73018150
LUCHTKAP	AI 93008310	AI 93018140
NOZZLE + NAALD	AI 93008340	AI 93018150

BESCHIKBARE KOFFERS + INHOUD

★★★ SUPERIOR SET



CODES
PAG .20



1 x LS-400 Series 2 - 1 x WS-400 Series 2 - 2 x bovenbeker 600 ml - 2 x Manometers HVC-1 of DPG-1 - Reinigingsborstel - Universele montagesleutel - Beschermingsclip/ Capuchon (indien manometer DPG-1) - Regelaar.

★★ PRO SET DIGITAL



1 x WS-400 Series 2 Base Digital
1 x bovenbeker 600 ml - 1 x Manometer Digital DPG-1 - Reinigingsborstel - Universele montagesleutel - Beschermingsclip/ Capuchon (indien manometer DPG-1) - Regelaar.

ONDERDELEN

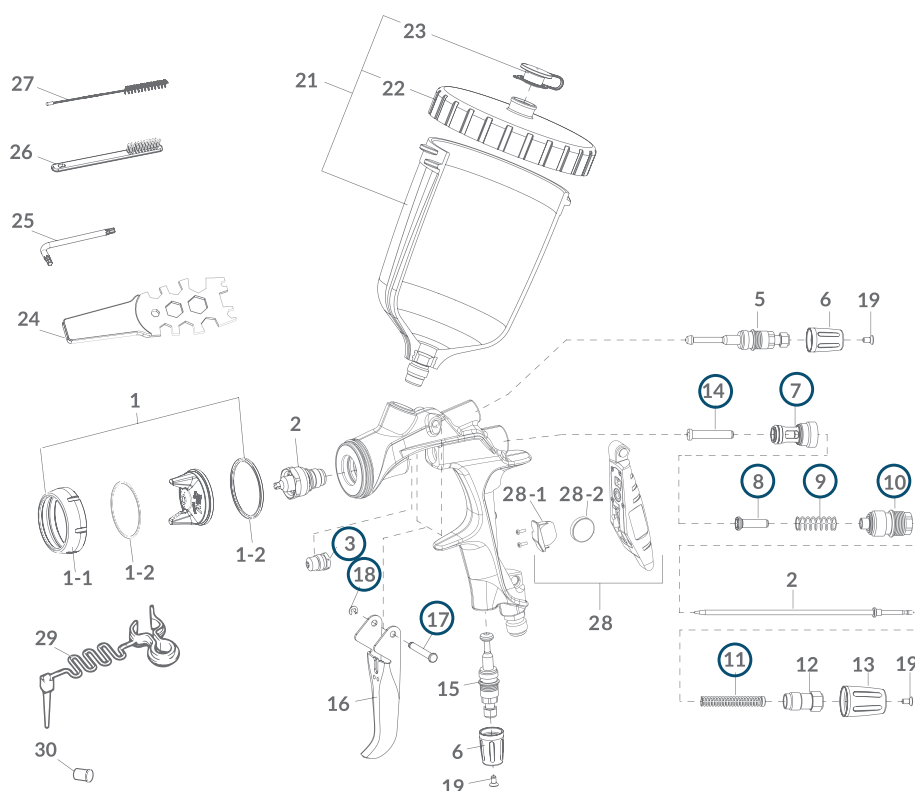

REF.	CODE	OMSCHRIJVING	REF.	CODE	OMSCHRIJVING
1	zie vorige pagina	LUCHTKAP	21	AI 14019100	BEKER PC-G600P-2
1-1	AI 93008330	RING LUCHTKAP (blauw)	22	AI 94011220	DEKSEL BEKER PC-G600P-2
1-2	AI 93018310	DICHTINGSRING LUCHTKAP (2 st.)	23	AI 74011235	ANTI DRUPPEL(1 x 5 st.)
2 3	zie vorige pagina	NOZZLE + NAALD	24	AI 930171A0	UNIVERSELE DEMONTAGE SLEUTEL
5 6	AI 73810623	NAALDPAKKING (1 X 3 st.)	25	AI 03506480K	SLEUTEL ALEN (3 st.)
10	AI 93008420	REGELAAR SPUITSTRAAL (zonder draaiknop)	26	AI W2COM6163	BORSTELS (5 st.)
12	AI 93008140	KNOP VOOR REGELAAR SPUITSTRAAL (blauw)	27	AI W2COM6162	BORSTELS Ø 10 mm (5 st.)
13	AI 93008840	GELEIDINGSSTUK PRODUCTREGELAAR	28	AI 930113A0	DIGITALE MANOMETER - BATTERIJ INCL
15	AI 93505823	PRODUCTREGELAAR	28-1	AI 930325A0	BATTERIJ HOUDER DPG-1
	AI 93008150	DRAAIKNOP PRODUCTREGELAAR (blauw)	28-2	AI 930083A0	BATTERIJ DPG-1
	AI 93008871	LUCHTREGELAAR	29	AI 930357A0	TRIGGER BESCHERMINGSCLIP
16	AI 93008890	TREKKER	30	AI 930366A0	BESCHERMKAP (5 st.)
19	AI 93512741	VIJS DRAAIKNOP LUCHT (3 st./1 pk.)			

OPTIES EN TOEBEHOREN

REF.	CODE	OMSCHRIJVING
○	AI 930443A0	ONDERHOUDSZAKJE Inbegrepen: GELEIDINGSSTUK LUCHTKLEP (7), LUCHTKLEP (8), LUCHTKLEPVEER (9), NAALDVEER (11), LUCHTKLEPHOUDER (14), GIDS PRODUCTREGELAAR (10), TRIGGERPEN (17), CIRCLIPS (18), NAALDVERPAKKING (3).
-	AI 77070035	ESSENTIËLE REINIGINGSKIT
3	AI 93001410	BESCHERMINGSDOP (OPT)
31	AI 74011250	MICROFILTER 60 MESH (250M) - 1X10 st.

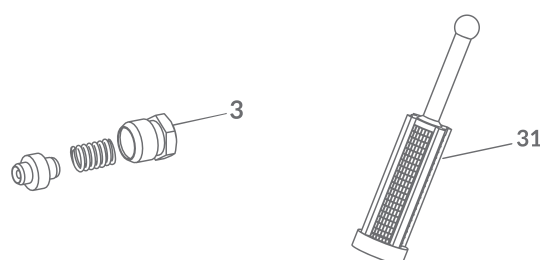

WS-400 SERIES2 BASE

EIGENSCHAPPEN



Splitnozzle™ 2.0
Voor base



Design van
Pininfarina



Lage
Geluidsniveau



Instellingen
Geoptimaliseerd

- Hoogwaardig spuitpistool, ideaal voor nieuwe generatie vernis en base.
- Breed scala aan configuraties.
- Nieuwe luchtklep die de luchtstroom optimaliseert.

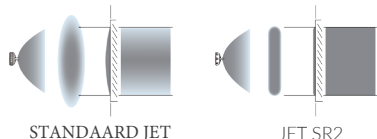

TECHNISCHE EIGENSCHAPPEN

• Luchtaansluiting: G1/4" • Productaansluiting: G1/4"

setup	type	Optimaal klimaat	type - niet digitaal	Luchtkap	bar	NL/min	mm**
OBS	1.3 OBS	STANDAARD*	WS-400-SR2-OBS	WS-400-02-OBS	2.0	370	255
BF	BF-S	STANDAARD*	WS-400-SR2-BF-S	WS-400-03-BF			250

• OBS serie: voor type A nat-in-nat toepassing • BF serie: voor type B nat-in-nat toepassing

* Standaard klimaatbereik: 15-30°C met 30% luchtvochtigheid - 75% RH **Spuitbreedte bij een spuitafstand van 150 mm.

CODE PRODUCT

OBS	BF
1.3 OBS	BF-S

WS-400 BASE

ECO STANDAARD SET	AI 130257A0	AI 130259A0
SUPERIOR SET (2 PISTOLEN)	ZIE PAGINA 20 VOOR MOGELIJKE COMBINATIES EN PRIJZEN.	
NOZZLE KIT (luchtkap+nozzle+naald)	AI 73008340	AI 73018150
LUCHTKAP	AI 93008310	AI 93018140
NOZZLE + NAALD	AI 93008340	AI 93018150

BESCHIKBARE KOFFERS EN INHOUD

★ ★ ★ SUPERIOR SET*

CODES
PAG. 20

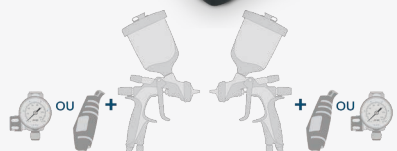

1 x LS-400 serie 2 - 1 x WS-400 serie 2 - 2 x 600ml PVC beker - 2 x manometer HVC-1 of DPG-1
- reinigingsborstel - universele demontagesleutel - beschermclip/dop (enkel bij de manometer DPG -1) - Regelaar.

★ ECO STANDAARD SET



1 x WS-400 serie 2 base
1 x 600 ml PVC beker - reinigingsborstel - universele demontagesleutel.

ONDERDELEN

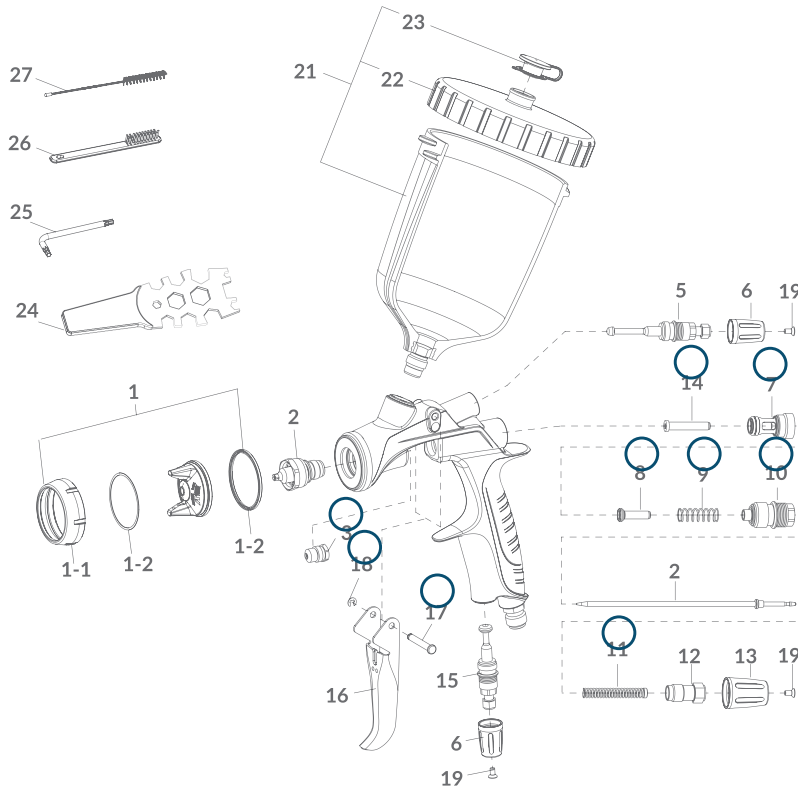

REF.	CODE	OMSCHRIJVING	REF.	CODE	OMSCHRIJVING
1	zie vorige pagina	LUCHTKAP	15	AI 93008871	LUCHTREGELAAR
1-1	AI 93008330	RING LUCHTKAP (blauw)	16	AI 93008890	TREKKER
1-2	AI 93018310	DICHTING LUCHTKAP (2 st.)	19	AI 93512741	SCHROEF DRAAIKNOP LUCHT (3 st.)
2	zie vorige pag.	NOZZLE + NAALD	21	AI 14019100	PVC BEKER PC-G600P-2
3	AI 73810623	NAALDPAKKING (1 X 3 st.)	22	AI 94011220	DEKSEL PVC BEKER PC-G600P-2
5	AI 93008420	SPUITREGELAAR	23	AI 74011235	ANTI-DRUP (1x5 st.)
6	AI 93008140	DRAAIKNOP SPUITREGELAAR (blauw)	24	AI 930171A0	UNIVERSELE DEMONTAGE SLEUTEL
10	AI 93008840	GELEIDINGSSTUK PRODUCTREGELAAR	25	AI 03506480K	SLEUTEL ALEN T10 (3 st.)
12	AI 93505823	PRODUCTREGELAAR	26	AI W2COM6163	BORSTELS (5 st.)
13	AI 93008150	DRAAIKNOP PRODUCTREGELAAR (blauw)	27	AI W2COM6162	BORSTELS Ø 10 mm (5 st.)

OPTIE EN TOEBEHOREN

REF.	CODE	OMSCHRIJVING
○	AI 930443A0	ONDERHOUDSAKJE Inclusief: GELEIDINGSSTUK LUCHTKLEP (7), LUCHTKLEP (8), LUCHTKLEPVEER (9), NAALDVEER (11), LUCHTKLEPHOUDER (14), GIDS PRODUCTREGELAAR (10), TRIGGERPEN (17), CIRCLIPS (18), NAALDVERPAKKING (3), AS TREKKER (17), CIRCLIPS (18), BESCHERMINGSDOP NAALD (3)
-	AI 77070035	ESSENTIELE REINIGSKIT
3	AI 93001410	BESCHERMINGSDOP (OPT)
28	AI 74011250	MICROFILTER 60 MESH (250M) - 1X10 st.
33	AI 150003A0	MANOMETER HVC

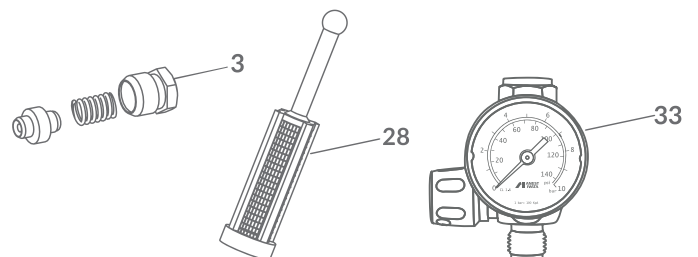

LS-400 SERIES2 BASE - DIGITAL

EIGENSCHAPPEN



Splitnozzle™ 2.0
Base HVLP

designed by
pininfarina

Design



Laag
Geluidsniveau



DPG-1 Digitale
manometer



Instellingen
Geoptimaliseerd

- Topklasse bovenbekerpistool voor watergedragen base coats met een weergaloos resultaat.
- Breed scala aan configuraties om aan te passen aan alle base coats en alle klimaten.
- Ingebouwde digitale manometer DPG-1, afneembaar in 1 seconde!
- Chrome behuizing met zwarte "Physical Vapor Deposition" PVD-behandeling voor een hoge weerstand.
- Nieuwe luchtventiel die de luchtstroom optimaliseert.

TECHNISCHE EIGENSCHAPPEN

• Luchtaansluiting: G1/4" • Productaansluiting: G1/4"

setup	type	model - digitaal	Luchtkap	bar	NL/min	mm*	
ET STANDAARD	1.2 ET	LS-400-SR2D-1206	LS-400-06	1.8	400	230	
	1.3 ET	LS-400-SR2D-1306				235	
	1.4 ET	LS-400-SR2D-1406				240	
	1.5 ET	LS-400-SR2D-1506				245	
ETS DROOG	1.2 ETS	LS-400-SR2D-12S06				420	200
	1.3 ETS	LS-400-SR2D-13S06					205
	1.4 ETS	LS-400-SR2D-14S06					210
	1.5 ETS	LS-400-SR2D-15S06					215

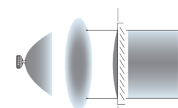

JET STANDAARD

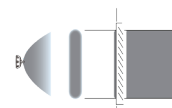

STRAAL SR2

• ET: voor standaard klimatologische omstandigheden • ETS: voor toepassing in droge klimaten.

* Sproei breedte bij een spuitafstand van 150 mm.

CODE PRODUCT

	ET				ETS			
	1.2 ET	1.3 ET	1.4 ET	1.5 ET	1.2 ETS	1.3 ETS	1.4 ETS	1.5 ETS

LS-400 BASE DIGITAAL

PRO SET DIGITAAL	AI 130213A0	AI 130214A0	130215A0	AI 130216A0	AI 130217A0	AI 130218A0	AI 130219A0	AI 130220A0
SUPERIOR SET (2 PISTOLEN)	Zie pag. 20 voor mogelijke combinaties							
NOZZLE KIT (luchtkap+nozzle+naald)	AI 73008160	AI 73008070	AI 73008180	AI 73008200	AI 73008230	AI 73008250	AI 73008270	AI 73008290
LUCHTKAP	AI 93008030							
NOZZLE + NAALD	AI 93008160	AI 93008070	AI 93008180	AI 93008200	AI 93008230	AI 93008250	AI 93008270	AI 93008290

BESCHIKBARE KOFFERS EN INHOUD

★★★
SUPERIOR SET*

CODES
PAG. 20



1 x LS-400 Series 2 - 1 x WS-400 Series 2 - 2 x PVC beker 600 ml - 2 x Manometers HVC-1 of DPG-1 - Reinigingsborstel - Universele demontage sleutel - Beschermclip/ Dop (indien DPG-1 manometer) - Regelaar.

★★
PRO SET
DIGITAAL



1 x LS-400 Series 2 Base Digital - 1 x PVC beker 600 ml - 1 x Digitale manometer DPG-1 - Reinigingsborstel - Universele demontage sleutel - Beschermclip/Dop - Regelaar.

ONDERDELEN

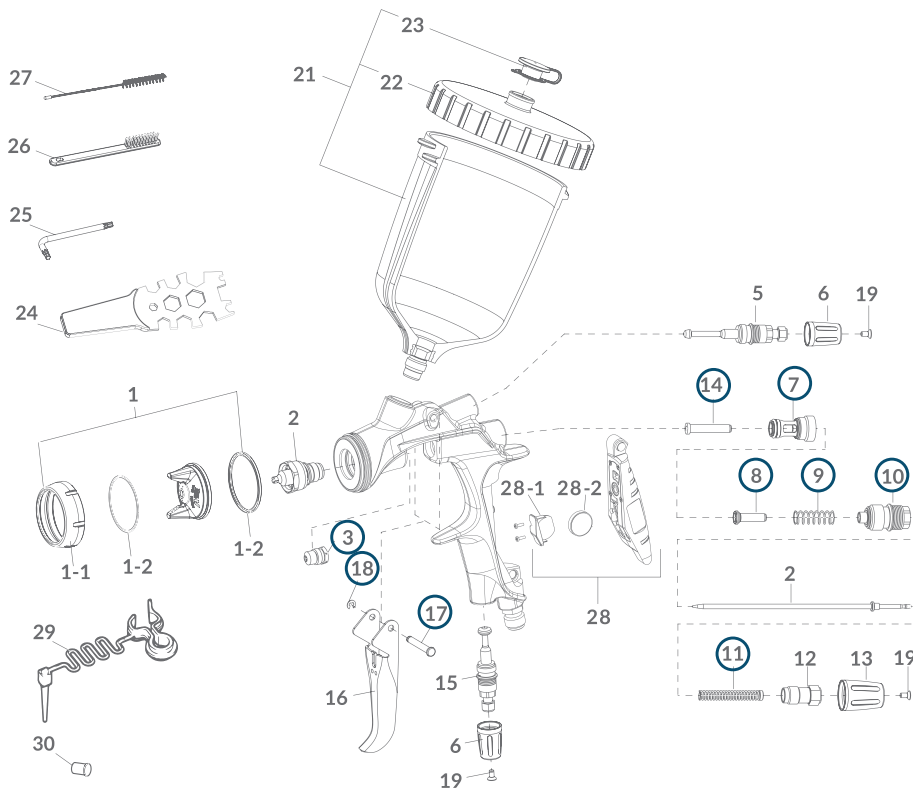

REF.	CODE	OMSCHRIJVING
1	zie vorige pagina	LUCHTKAP
1-1	AI 93008060	LUCHTKAPRING LS (groen)
1-2	93018310	DICHTING LUCHTKAP (2 st.)
2	zie vorige pag.	NOZZLE + NAALD
3	AI 73810623	NAALDPAKKING (1 X 3 st.)
5	AI 93008420	SPIUITREGELAAR
6	AI 93008820	DRAAIKNOP SPROEI REGELAAR LS (groen)
10	AI 93008840	GELEIDINGSSTUK PRODUCTREGELAAR
12	AI 93505823	PRODUCTREGELAAR
13	AI 93008860	DRAAIKNOP PRODUCTREGELAAR LS (groen)
15	AI 93008871	LUCHTREGELAAR
16	AI 93008890	TREKKER
19	AI 93512741	SCHROEF DRAAIKNOP LUCHT (3 st.)

REF.	CODE	OMSCHRIJVING
21	AI 14019100	PVC BEKER PC-G600P-2
22	AI 94011220	DEKSEL PVC BEKER PC-G600P-2
23	AI 74011235	ANTI-DRUP (1x5 st.)
24	AI 930171A0	UNIVERSELE DEMONTAGE SLEUTEL
25	AI 03506480K	SLEUTEL ALEN T10 (3 st.)
26	AI W2COM6163	BORSTELS (5 st.)
27	AI W2COM6162	BORSTELS Ø 10 mm (5 st.)
28	AI 930113A0	Digitale manometer DPG-1 (Inclusief batterij)
28-1	AI 930325A0	BATTERIJHOUDER DPG-1
28-2	AI 930083A0	BATTERIJ VOOR DPG-1
29	AI 930357A0	CLIP TREKKER
30	AI 930366A0	BESCHERMDOOP (5 st.)

OPTIE EN TOEBEHOREN

REF.	CODE	OMSCHRIJVING
○	AI 930443A0	ONDERHOUDSAKJE Inclusief: GELEIDINGSSTUK LUCHTKLEP (7), LUCHTKLEP (8), LUCHTKLEPVEER (9), NAALDVEER (11), LUCHTKLEPHOUDER (14), GIDS PRODUCTREGELAAR (10), TRIGGERPEN (17), CIRCLIPS (18), NAALDVERPAKKING (3), AS TREKKER (17), CIRCLIPS (18), BESCHERMINGSDOP NAALD (3)
-	AI 77070035	ESSENTIELE REINIGINGSKIT
3	AI 93001410	BESCHERMINGSDOP (OPT.)
31	AI 74011250	MICROFILTER 60 MESH (250M) - 1X10 st

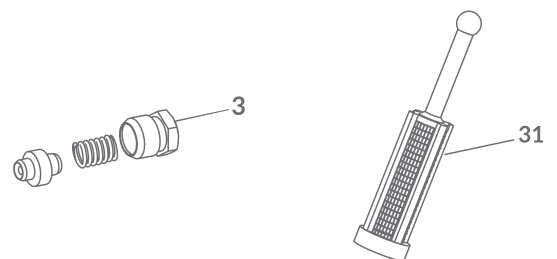

LS-400 SERIES2 BASE

EIGENSCHAPPEN



Splitnozzle™ 2.0
Base HVLP

designed by
pininfarina

Design van
Pininfarina



Laag
Geluidsniveau



Instellingen
Geoptimaliseerd

- Topklasse bovenbekerpistool voor watergedragen base coats met een weergaloos resultaat.
- Breed scala aan configuraties om aan te passen aan alle base coats en alle klimaten.
- Nieuwe luchtventiel die de luchtstroom optimaliseert.



EIGENSCHAPPEN

• Luchtaansluiting: G1/4" • Productaansluiting: G1/4"

setup	type	type - niet digitaal	Luchtkap	bar	NL/min	mm*
ET STANDAARD	1.2 ET	LS-400-SR2-1206	LS-400-06	1.8	400	230
	1.3 ET	LS-400-SR2-1306				235
	1.4 ET	LS-400-SR2-1406				240
	1.5 ET	LS-400-SR2-1506				245
ETS DROOG	1.2 ETS	LS-400-SR2-12S06			420	200
	1.3 ETS	LS-400-SR2-13S06				205
	1.4 ETS	LS-400-SR2-14S06				210
	1.5 ETS	LS-400-SR2-15S06				215

• ET serie: voor standaard klimatologische omstandigheden • ETS serie: voor toepassing in droge klimaten
* Spuitbreedte bij een spuitafstand van 150 mm.

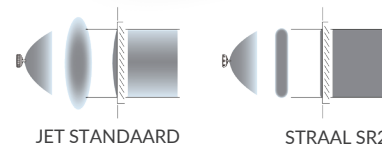

CODE PRODUCT

	ET				ETS			
	1.2 ET	1.3 ET	1.4 ET	1.5 ET	1.2 ETS	1.3 ETS	1.4 ETS	1.5 ETS

LS-400 BASE

ECO STANDAARD SET	AI 130265A0	AI 130266A0	AI 130267A0	AI 130268A0	AI 130269A0	AI 130270A0	AI 130271A0	AI 130272A0
SUPERIOR SET (2 PISTOLEN)	Zie pag. 20 voor mogelijke combinaties							
NOZZLE KIT (luchtkap + nozzle+naald)	AI 73008160	AI 73008070	AI 73008180	AI 73008200	AI 73008230	AI 73008250	AI 73008270	AI 73008290
LUCHTKAP	AI 93008030							
NOZZLE + NAALD	AI 93008160	AI 93008070	AI 93008180	AI 93008200	AI 93008230	AI 93008250	AI 93008270	AI 93008290

BESCHIKBARE KOFFERS EN INHOUD

★ ★ ★
SUPERIOR SET*

CODES
PAG. 20



1 x LS-400 Serie 2 - 1 x WS-400 Serie 2 - 2 x PVC beker 600 ml - 2 x HVC-1 of DPG-1 manometers - Reinigingsborsteltje - Universele demontage sleutel - Beschermclip/Dop (indien manometer DPG-1) - Regelaar.

★
ECO SET STANDAARD



1 x LS-400 Serie 2 Base
1 x PVC beker 600 ml - Reinigingsborstel - Universele demontage sleutel

ONDERDELEN

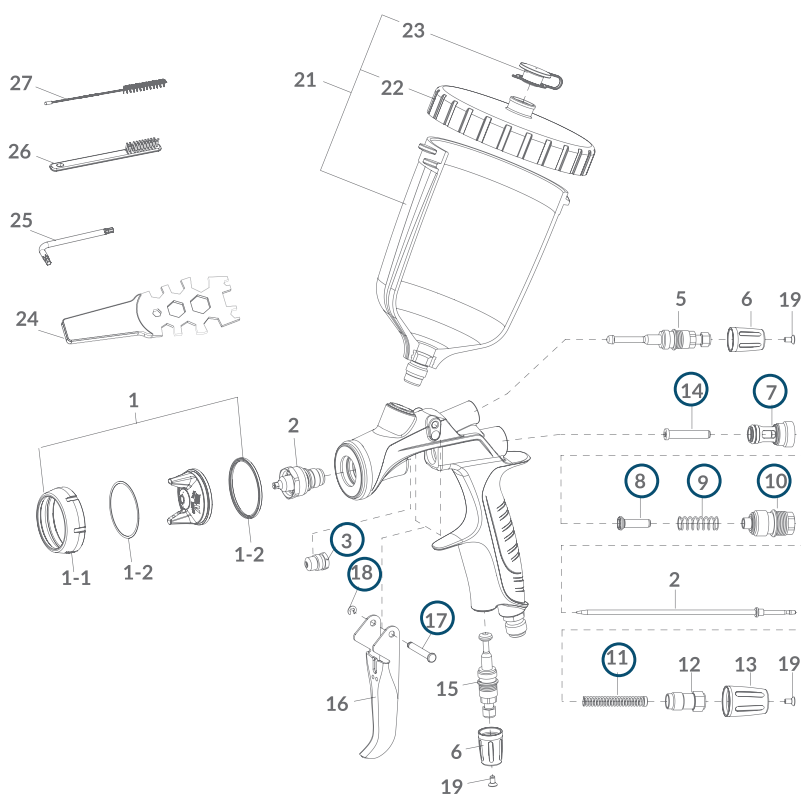

REF.	CODE	OMSCHRIJVING
1	Zie vorige pag.	LUCHTKAP
1-1	AI 93008060	RING LUCHTKAP LS (groen)
1-2	AI 93018310	DICHTING LUCHTKAP (2 St.)
2	Zie vorige pag	NOZZLE + NAALD
3	AI 73810623	NAALDPAKKING (1 X 3 st.)
5	AI 93008420	SPIUITREGELAAR
6	AI 93008820	DRAAIKNOP REGLAGE JET LS (groen)
10	AI 93008840	GELEIDINGSSTUK PRODUCTREGELAAR
12	AI 93505823	PRODUCTREGELAAR
13	AI 93008860	DRAAIKNOP PRODUCTREGELAAR LS (groen)

REF.	CODE	OMSCHRIJVING
15	AI 93008871	LUCHTREGELAAR
16	AI 93008890	TREKKER
19	AI 93512741	SCHROEF DRAAIKNOP LUCHT (3 st./1 pk.)
21	AI 14019100	PVC BEKER PC-G600P-2
22	AI 94011220	DEKSEL PVC BEKER PC-G600P-2
23	AI 74011235	ANTI-DRUP (1x5 st.)
24	AI 930171A0	UNIVERSELE DEMONTAGE SLEUTEL
25	AI 03506480K	SLEUTEL ALEN T10 (3 st.)
26	AI W2COM6163	BORSTELS (5 st.)
27	AI W2COM6162	BORSTELS Ø 10 mm (5 st.)

OPTIE EN TOEBEHOREN

REF.	CODE	OMSCHRIJVING
○	AI 930443A0	ONDERHOUDSZAKJE Inclusief: GELEIDINGSSTUK LUCHTKLEP (7), LUCHTKLEP (8), LUCHTKLEPVEER (9), NAALDVEER (11), LUCHTKLEPHOUDER (14), GIDS PRODUCTREGELAAR (10), TRIGGERPEN (17), CIRCLIPS (18), NAALDVERPAKKING (3), (17), CIRCLIPS (18), BESCHERMINGSDOP NAALD (3)
-	AI 77070035	ESSENTIËLE REINIGINGSKIT
3	AI 93001410	BESCHERMINGSDOP (OPT.)
28	AI 74011250	MICROFILTER 60 MESH (250M) - 1X10 st
33	AI 150003A0	MANOMETER HVC

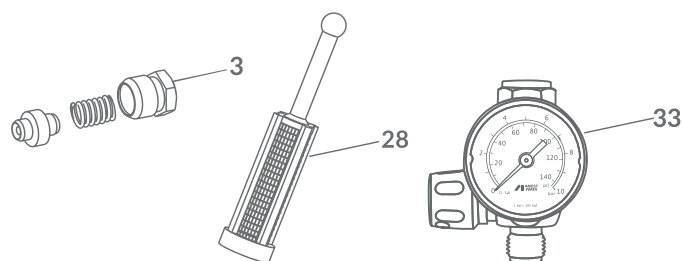

WS-400 SERIES2 VERNIS - DIGITAL

EIGENSCHAPPEN



Splitnozzle™ 2.0
Voor Vernis

designed by
pininfarina

Design door
Pininfarina



Laag
Geluidsniveau



DPG-1 Digitaal
manometer



Instellingen
Geoptimaliseerd

- Topklasse bovenbekerpistool, ideaal voor perfect strakke vernissen.
- Breed scala aan naaldopeningen voor alle vernissen op de markt.
- DPG-1 ingebouwde digitale manometer, afneembaar in 1 seconde!
- Chrome behuizing met zwarte "Physical Vapor Deposition" PVD-behandeling voor een hoge weerstand.
- Nieuwe luchtventiel die de luchtstroom optimaliseert.

EIGENSCHAPPEN

- HD (High Delivery) • Luchtaansluiting: G1/4" • Productaansluiting: G1/4"

setup	type	model - digitaal	Luchtkap	bar	NL/min	mm*
HD	1.2 HD	WS-400-SR2D-12HD	WS-400-03	2.0	370	245
	1.3 HD	WS-400-SR2D-13HD				250
	1.4 HD	WS-400-SR2D-14HD				255
	1.5 HD	WS-400-SR2D-15HD				260

*Spuitbreedte bij 150 mm spuitafstand.

CODE PRODUCT

HD			
1.2 HD	1.3 HD	1.4 HD	1.5 HD

WS-400 VERNIS DIGITAAL

PRO SET DIGITAAL	AI 130193A0	AI 130194A0	AI 130195A0	AI 130196A0
SUPERIOR SET (2 PISTOLEN)	Zie pag. 20 voor mogelijke combinaties			
NOZZLE KIT (luchtkap+nozzle+naald)	AI 73009140	AI 73009060	AI 73009160	AI 73009180
LUCHTKAP	AI 93009030			
NOZZLE + NAALD	AI 93009140	AI 93009060	AI 93009160	AI 93009180

BESCHIKBARE KOFFERS EN INHOUD

★★★
SUPERIOR SET*

CODES
PAG. 20



1 x LS-400 Serie 2 - 1 x WS-400 Serie 2 - 2 x PVC bekertjes 600 ml - 2 x HVC-1 of DPG-1 manometers - Reinigingsborsteltje - Universele demontage sleutel - Beschermpclip/Dop (indien manometer DPG-1) - Regelaar.

★★
PRO SET DIGITAAL



1 x LS-400 Serie 2 Base Digitaal
1 x PVC beker 600 ml - 1 x Digitale manometer DPG-1 - Reinigingsborstel - Universele demontage sleutel - Beschermpclip/Dop - Regelaar.

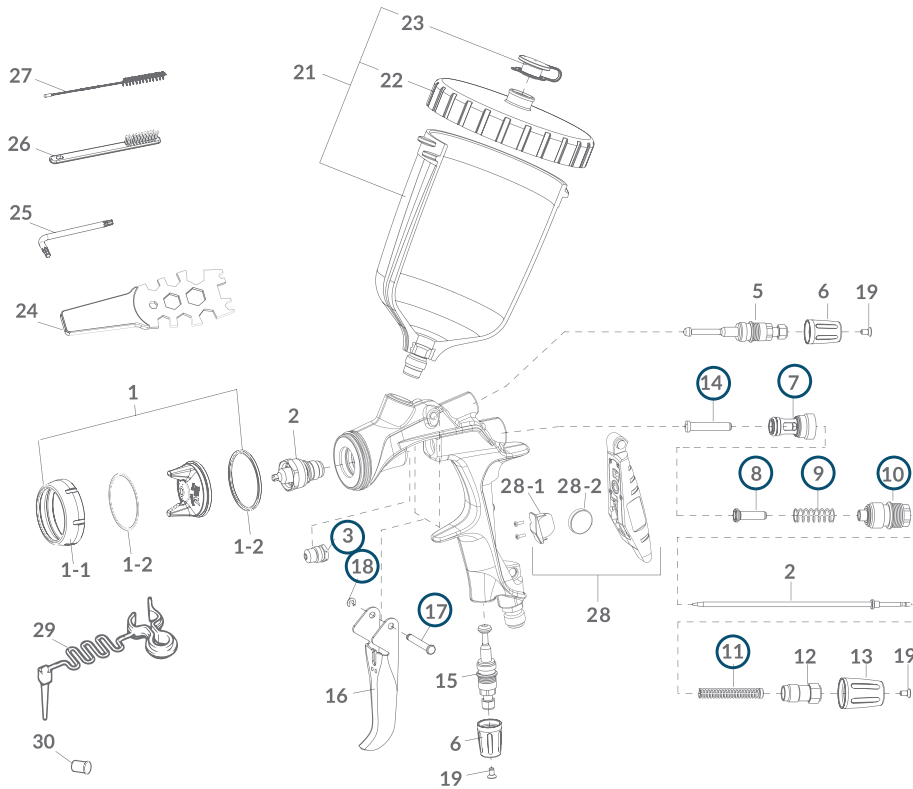

REF.	CODE	OMSCHRIJVING
1	Zie vorige pagina	LUCHTKAP
1-1	AI 93009050	RING LUCHTKAP VERNIS (Grijs)
1-2	AI 93018310	DICHTING LUCHTKAP (2 st)
2	Zie vorige pag.	NOZZLE + NAALD
3	AI 73810623	NAALDPAKKING (1 X 3 st.)
5	AI 93008420	SPUITREGELAAR
6	AI 93009120	DRAAIKNOP REGLAGE JET VERNIS (Grijs)
10	AI 93008840	GELEIDINGSSTUK PRODUCTREGELAAR
12	AI 93505823	PRODUCTREGELAAR
13	AI 93009130	DRAAIKNOP PRODUCTREGELAAR VERNIS (Grijs)
15	AI 93008871	LUCHTREGELAAR
16	AI 93008890	TREKKER
19	AI 93512741	SCHROEF DRAAIKNOP LUCHT (3 st./1 pk.)

REF.	CODE	OMSCHRIJVING
21	AI 14019100	PVC BEKER PC-G600P-2
22	AI 94011220	DEKSEL PVC BEKER PC-G600P-2
23	AI 74011235	ANTI-DRUP (1x5 st.)
24	AI 930171A0	UNIVERSELE DEMONTAGE SLEUTEL
25	AI 03506480K	SLEUTEL ALEN T10 (3 st.)
26	AI W2COM6163	BORSTELS (5 st.)
27	AI W2COM6162	BORSTELS Ø 10 mm (5 st.)
28	AI 930113A0	DIGITALE MANOMETER DPG-1
28-1	AI 930325A0	BATTERIJHOUDER DPG-1
28-2	AI 930083A0	BATTERIJ VOOR DPG-1
29	AI 930357A0	CLIP PROTECTION TREKKER
30	AI 930366A0	BESCHERMINGSDOP (5 st.)

OPTIE EN TOEBEHOREN

REF.	CODE	OMSCHRIJVING
○	AI 930443A0	ONDERHOUDSAKJE Inclusief: GELEIDINGSSTUK LUCHTKLEP (7), LUCHTKLEP (8), LUCHTKLEPVEER (9), NAALDVEER (11), LUCHTKLEPHOUDER (14), GIDS PRODUCTREGELAAR (10), TRIGGERPEN (17), CIRCLIPS (18), NAALDVERPAKKING (3), AS TREKKER (17), CIRCLIPS (18), BESCHERMINGSDOP NAALD (3)
-	AI 77070035	ESSENTIËLE REINIGINGSKIT
3	AI 93001410	BESCHERMINGSDOP (OPT.)
31	AI 74011250	MICROFILTER 60 MESH (250M) - 1X10 ST

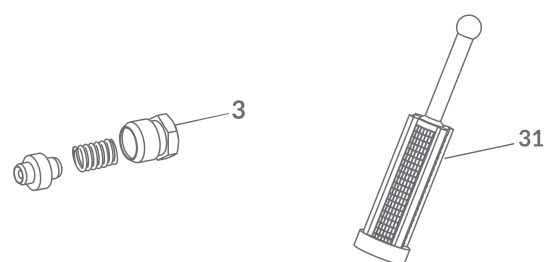

WS-400 SERIES2 VERNIS

EIGENSCHAPPEN



Splitnozzle™ 2.0
Voor Vernis

designed by
pininfarina

Design van
Pininfarina



Laag
Geluidsniveau



Instellingen
Geoptimaliseerd

- Topklasse bovenbekerpistool, ideaal voor perfect strakke vernissen.
- Breed scala aan naaldopeningen voor alle vernissen op de markt.
- Nieuwe luchtventiel die de luchtstroom optimaliseert

EIGENSCHAPPEN

- HD (High Delivery) • Luchtaansluiting: G1/4" • Productaansluiting: G1/4"

setup	type	type - niet digitaal	Luchtkap	bar	NL/min	mm*
HD	1.2 HD	WS-400-SR2-12HD	WS-400-03	2.0	370	245
	1.3 HD	WS-400-SR2-13HD				250
	1.4 HD	WS-400-SR2-14HD				255
	1.5 HD	WS-400-SR2-15HD				260

*Spuitbreedte bij een spuitafstand van 150 mm.

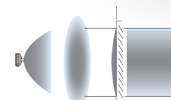

JET STANDAARD

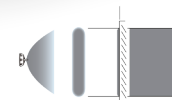

STRAAL SR2

CODE PRODUCT

HD			
1.2 HD	1.3 HD	1.4 HD	1.5 HD

WS-400 VERNIS

ECO SET STANDAARD	AI 130261A0	AI 130262A0	AI 130263A0	AI 130264A0
SUPERIOR SET (2 PISTOLEN)	Zie pag. 20 voor mogelijke combinaties			
NOZZLE KIT (luchtkap+nozzle+naald)	AI 73009140	AI 73009060	AI 73009160	AI 73009180
LUCHTKAP	AI 93009030			
NOZZLE + NAALD	AI 93009140	AI 93009060	AI 93009160	AI 93009180

BESCHIKBARE KOFFERS EN INHOUD

★★★
SUPERIOR SET*

CODES
PAG. 20



1 x LS-400 Serie 2 - 1 x WS-400 Serie 2 - 2 x PVC beker 600 ml - 2 x HVC-1 of DPG-1 manometers - Reinigingsborstelje - Universele demontage sleutel - Beschermclip/Dop (indien manometer DPG-1) - Regelaar.

★
ECO SET STANDAARD



1 x WS-400 Serie 2 Vernis
1 x PVC beker 600 ml - Reinigingsborstel
- Universele demontage sleutel

ONDERDELEN

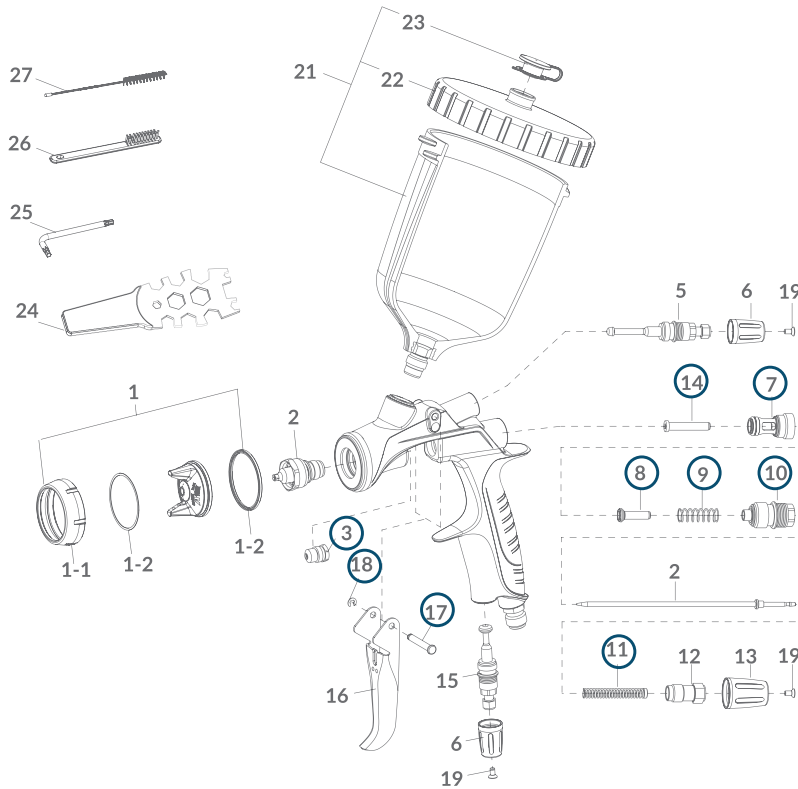

REF.	CODE	OMSCHRIJVING
1	Zie vorige pag.	LUCHTKAP
1-1	93009050	RING LUCHTKAP VERNIS (Grijs)
1-2	AI 93018310	DICHTING LUCHTKAP (2 st)
2	Zie vorige pag.	NOZZLE + NAALD
3	AI 73810623	NAALDPAKKING (1 X 3 st.)
5	AI 93008420	SPUITREGELAAR
6	AI 93009120	DRAAIKNOP STRAALREGELING VERNIS (Grijs)
10	AI 93008840	GELEIDINGSSTUK PRODUCTREGELAAR
12	AI 93505823	PRODUCTREGELAAR
13	AI 93009130	DRAAIKNOP PRODUCTREGELAAR VERNIS (Grijs)

REF.	CODE	OMSCHRIJVING
15	AI 93008871	LUCHTREGELAAR
16	AI 93008890	TREKKER
19	AI 93512741	SCHROEF DRAAIKNOP LUCHT (3 st./1 pk.)
21	AI 14019100	PVC BEKER PC-G600P-2
22	AI 94011220	DEKSEL PVC BEKER PC-G600P-2
23	AI 74011235	ANTI-DRUP (1x5 st.)
24	AI 930171A0	UNIVERSELE DEMONTAGE SLEUTEL
25	AI 03506480K	SLEUTEL ALEN T10 (3 st.)
26	AI W2COM6163	BORSTELS (5 st.)
27	AI W2COM6162	BORSTELS Ø 10 mm (5 st.)

OPTIES en ACCESSOIRES

REF.	CODE	OMSCHRIJVING
○	AI 930443A0	ONDERHOUDSZAKJE Inclusief: GELEIDINGSSTUK LUCHTKLEP (7), LUCHTKLEP (8), LUCHTKLEPVEER (9), NAALDVEER (11), LUCHTKLEPHOUDER (14), GIDS PRODUCTREGELAAR (10), TRIGGERPEN (17), CIRCLIPS (18), NAALDVERPAKKING (3), AS TREKKER (17), CIRCLIPS (18), BESCHERMINGSDOP NAALD (3)
-	AI 77070035	ESSENTIELE REINIGINGSKIT
3	AI 93001410	BESCHERMINGSDOP (OPT.)
28	AI 74011250	MICROFILTER 60 MESH (250M) - 1X10 ST
33	AI 150003A0	MANOMETER HVC

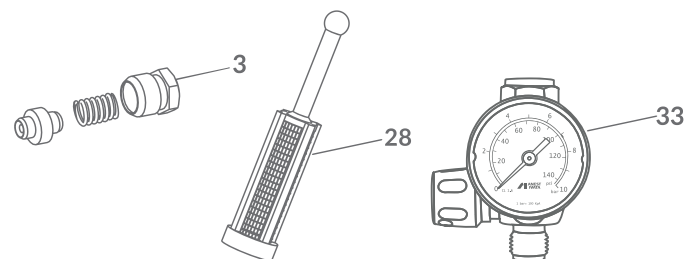

WS/LS-400 SERIES2 - KOFFERS DUBBEL

Kies uw complete SR2-koffer volgens uw verfmerk!
 DIGITAAL en/of STANDAARD: de keuze is aan u.
 Deze complete sets worden geleverd in een hoogwaardige koffer,
 voor praktisch en betrouwbaar transport.

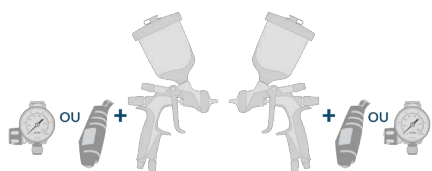

2

PISTOOL VERNIS

1

PISTOOL BASE

		WS-400 1.2 HD		WS-400 1.3 HD	
		STANDAARD	DIGITAAL	STANDAARD	DIGITAAL
WS-400 BASE 1.3 OBS	STANDAARD	AI 130283A0SS	---	AI 130284A0SS	---
	DIGITAAL	AI 130283A0DS	AI 130283A0DD	AI 130284A0DS	AI 130284A0DD
WS-400 BASE BF-S	STANDAARD	AI 130300A0SS	---	AI 130301A0SS	---
	DIGITAAL	AI 130300A0DS	AI 130300A0DD	AI 130301A0DS	AI 130301A0DD
LS-400 BASE 1.2 ET	STANDAARD	AI 130327A0SS	---	AI 130337A0SS	---
	DIGITAAL	AI 130327A0DS	AI 130327A0DD	AI 130337A0DS	AI 130337A0DD
LS-400 BASE 1.3 ET	STANDAARD	AI 130328A0SS	---	AI 130338A0SS	---
	DIGITAAL	AI 130328A0DS	AI 130328A0DD	AI 130338A0DS	AI 130338A0DD
LS-400 BASE 1.2 ETS	STANDAARD	AI 130331A0SS	---	AI 130341A0SS	---
	DIGITAAL	AI 130331A0DS	AI 130331A0DD	AI 130341A0DS	AI 130341A0DD
LS-400 BASE 1.3 ETS	STANDAARD	AI 130332A0SS	---	AI 130342A0SS	---
	DIGITAAL	AI 130332A0DS	AI 130332A0DD	AI 130342A0DS	AI 130342A0DD

COMBINATIES

CODE PRODUCT

DIGITALE KIT DIGITAAL + DIGITAAL	MIXT KIT DIGITAAL + STANDAARD	CLASSIC KIT STANDAARD + STANDAARD



PISTOOL VERNIS

WS-400 1.4 HD		WS-400 1.5 HD	
STANDAARD	DIGITAAL	STANDAARD	DIGITAAL
AI 130285A0SS	---	AI 130286A0SS	---
AI 130285A0DS	AI 130285A0DD	AI 130286A0DS	AI 130286A0DD
AI 130302A0SS	---	AI 130303A0SS	---
AI 130302A0DS	AI 130302A0DD	AI 130303A0DS	AI 130303A0DD
AI 130346A0SS	---	AI 130354A0SS	---
AI 130346A0DS	AI 130346A0DD	AI 130354A0DS	AI 130354A0DD
AI 130347A0SS	---	AI 130355A0SS	---
AI 130347A0DS	AI 130347A0DD	AI 130355A0DS	AI 130355A0DD
AI 130350A0SS	---	AI 130358A00SS	---
AI 130350A0DS	AI 130350A0DD	AI 130358A0DS	AI 130358A0DD
AI 130351A0SS	---	AI 130359A0SS	---
AI 130351A0DS	AI 130351A0DD	AI 130359A0DS	AI 130359A0DD



SWEAT À CAPUCHE

CODE	DESCRIPTION
AI 190029A0	SWEAT À CAPUCHE - TAILLE M
AI 190030A0	SWEAT À CAPUCHE - TAILLE L
AI 190031A0	SWEAT À CAPUCHE - TAILLE XL



T-SHIRT LOGO SR2

CODE	DESCRIPTION
AI 190038A0	T-SHIRT LOGO SR2 - TAILLE M
AI 190039A0	T-SHIRT LOGO SR2 - TAILLE L
AI 190040A0	T-SHIRT LOGO SR2 - TAILLE XL



POLO LOGO SR2

CODE	DESCRIPTION
AI 190041A0	POLO LOGO SR2 BRODÉ - TAILLE M
AI 190042A0	POLO LOGO SR2 BRODÉ - TAILLE L
AI 190043A0	POLO LOGO SR2 BRODÉ - TAILLE XL



PORTE-CLÉ

CODE	DESCRIPTION
AI 190013A0	PORTE-CLÉ SR2



ROLL-UP SR2

CODE	DESCRIPTION
AI 790071A0	ROLL-UP - MODÈLE WS-400 DIGITAL
AI 790072A0	ROLL-UP - MODÈLE GAMME SR2

HOOGWAARDIGE AANBEVELINGEN

			PRIMER & GRONDVERF	NAT-IN- NAT PRIMER	DIRECTE GLANSLAK	WATER BASIS	VERNIS 2K
GROUPE AKZO NOBEL	SIKKENS	MODEL Ø NOZZLE	AZ IMPACT 1.6	AZ IMPACT 1.3 - 1.4	W400 BEL 1.4	W400 WBX 1.4	W400 BEL 1.4
		LUCHTDRUK	2.5	2.5	2.5	2.0	2.4
	LESONAL	MODEL Ø NOZZLE	AZ IMPACT 1.6	AZ IMPACT 1.3 - 1.4	W400 BEL 1.4	W400 WBX 1.4	W400 BEL 1.4
		LUCHTDRUK	2.5	2.5	2.5	2.0	2.4
GROUPE BASF <i>exclufief AG/LLS en LINE 100 serie</i>	R-M	MODEL Ø NOZZLE	AZ IMPACT 1.6	AZ IMPACT 1.3 - 1.4	W400 BEL 1.3 - 1.4	W400 WBX 1.4	W400 BEL 1.3 - 1.4
		LUCHTDRUK	2.5	2.5	1.9 tot 2.2	1.8 tot 2.0	2.0 tot 2.2
	GLASURIT	MODEL Ø NOZZLE	AZ IMPACT 1.6	AZ IMPACT 1.3 - 1.4	W400 BEL 1.3 - 1.4	W400 WBX 1.3	W400 BEL 1.3 - 1.4
		LUCHTDRUK	2.5	2.5	1.9 tot 2.2	2.0 tot 2.2	1.9 tot 2.2
	BASLAC	MODEL Ø NOZZLE	AZ IMPACT 1.6	AZ IMPACT 1.3 - 1.4	W400 BEL 1.3 - 1.4	W400 WBX 1.4	W400 BEL 1.3 - 1.4
		LUCHTDRUK	2.5	2.5	1.9 tot 2.2	2.0 tot 2.2	1.9 tot 2.2
GROUPE AXALTA	CROMAX	MODEL Ø NOZZLE	AZ IMPACT 1.6	AZ IMPACT 1.3 - 1.4	W400 BEL 1.4	W400 WBX 1.3	W400 BEL 1.4
		LUCHTDRUK	1.5 tot 2.0	1.5 tot 2.0	2.0 tot 2.2	1.8 tot 2.2	2.0 tot 2.2
	SPEIAS HECKER	MODEL Ø NOZZLE	AZ IMPACT 1.6	AZ IMPACT 1.3 - 1.4	W400 BEL 1.4	W400 WBX 1.3	W400 BEL 1.4
		LUCHTDRUK	1.5 tot 2.0	1.5 tot 2.0	2.0 tot 2.2	1.8 tot 2.0	2.0 tot 2.2
	STANDOX	MODEL Ø NOZZLE	AZ IMPACT 1.6	AZ IMPACT 1.3 - 1.4	W400 BEL 1.4	W400 WBX 1.3	W400 BEL 1.4
		LUCHTDRUK	1.5 tot 2.0	1.5 tot 2.0	1.8 tot 2.2	1.8 tot 2.2	2.0 tot 2.2
	SYROX	MODEL Ø NOZZLE	AZ IMPACT 1.6	AZ IMPACT 1.3 - 1.4	W400 BEL 1.4	W400 WBX 1.3	W400 BEL 1.4
		LUCHTDRUK	1.5 tot 2.0	1.5 tot 2.0	1.8 tot 2.2	1.8 tot 2.2	2.0 tot 2.2
GROUPE PPG	PPG	MODEL Ø NOZZLE	AZ IMPACT 1.6	AZ IMPACT 1.3 - 1.4	W400 BEL 1.3 - 1.4	W400WBX 1.2 - 1.3	W400 BEL 1.4
		LUCHTDRUK	2.5	2.5	2.5	1.6 tot 2.0	2.0 tot 2.2
	MAX MEYER	MODEL Ø NOZZLE	AZ IMPACT 1.6	AZ IMPACT 1.3 - 1.4	W400 BEL 1.3 - 1.4	W400 WBX 1.2 - 1.3	W400 BEL 1.4
		LUCHTDRUK	2.5	2.5	2.5	1.6 tot 2.0	2.0 tot 2.2
	AUTO COLOR	MODEL Ø NOZZLE	AZ IMPACT 1.6	AZ IMPACT 1.3 - 1.4	W400 BEL 1.3 - 1.4	W400 WBX 1.2 - 1.3	W400 BEL 1.4
		LUCHTDRUK	2.5	2.5	2.5	1.8 tot 2.0	2.0 tot 2.2
	LECHLER	MODEL Ø NOZZLE	AZ IMPACT 1.8 tot 2.0	AZ IMPACT 1.3 - 1.6	W400 BEL 1.3 - 1.4	W400 WBX 1.3 - 1.4	W400 BEL 1.4
		LUCHTDRUK	2.0	2.0 tot 2.5	2.0 tot 2.5	1.8 tot 2.2	2.0 tot 2.2
	PALINAL	MODEL Ø NOZZLE	AZ IMPACT 1.6	AZ IMPACT 1.3 - 1.4	W400 BEL 1.4	W400 WBX 1.2 - 1.3	W400 BEL 1.4
		LUCHTDRUK	2.5	2.5	2.0	1.8 tot 2.2	2.0
	OCTORAL	MODEL Ø NOZZLE	AZ IMPACT 1.6	AZ IMPACT 1.3 - 1.4	W400 BEL 1.3 - 1.4	W400 WBX 1.3	W400 BEL 1.4
		PRESSION D'AIR	2.5	2.5	2.0 tot 2.5	1.8 tot 2.2	2.0 tot 2.2
	IXELL	MODEL Ø NOZZLE	AZ IMPACT 1.6	AZ IMPACT 1.3 - 1.4	W400 BEL 1.3 - 1.4	W400 WBX 1.3	W400 BEL 1.4
		LUCHTDRUK	2.5	2.5	2.0 tot 2.5	1.8 tot 2.0	2.0 tot 2.2
	SINNEK	MODEL Ø NOZZLE	AZ IMPACT 1.8	AZ IMPACT 1.4	W400 BEL 1.3 - 1.4	W400 WBX 1.3	W400 BEL 1.4
		LUCHTDRUK	2.5	2.5	1.8 tot 2.0	1.8 tot 2.0	2.0 tot 2.2
	AUTOLUX	MODEL Ø NOZZLE	AZ IMPACT 1.6	AZ IMPACT 1.3 - 1.4	W400 BEL 1.3 - 1.4	W400 WBX 1.2 - 1.3	W400 BEL 1.4
		LUCHTDRUK	2.5	2.5	2.5	1.6 tot 2.0	2.0 tot 2.2
	MIPA	MODEL Ø NOZZLE	AZ IMPACT 1.6	AZ IMPACT 1.4	W400 BEL 1.4	W400 WBX 1.3	W400 BEL 1.4
		LUCHTDRUK	2.5	2.0	2.0	1.5 tot 2.0	2.0
	GENERAL PAINT	MODEL Ø NOZZLE	AZ IMPACT 1.6	AZ IMPACT 1.4	W400 BEL 1.4	W400 WBX 1.3	W400 BEL 1.4
		LUCHTDRUK	2.5	2.0	2.0	1.5 tot 2.0	2.0
DEBEER	MODEL Ø NOZZLE	AZ IMPACT 1.6	AZ IMPACT 1.4	W400 BEL 1.4	W400 WBX 1.3	W400 BEL 1.4	
	LUCHTDRUK	2.5	2.0	2.0	1.5 tot 2.0	2.0	

Classic
plus *BellAria*



EIGENSCHAPPEN

- Bovenbekerpistool ideaal voor direct glanzende vernissen en lakken.
- Krachtige luchtkap waarmee een bredere straal kan worden verkregen.
- Levert een vlakke en homogene straal.
- Hoge overdrachtssnelheid die aanzienlijke productbesparingen oplevert.
- Ergonomische greep die de vermoeidheid van de schilder beperkt.
- Verchroomde behuizing: eenvoudig onderhoud.
- Geen afdichting tussen de nozzle en het lichaam van het pistool voor meer betrouwbaarheid.
- Goedgekeurd door alle verffabrikanten (pagina's 2-3).



Ontdek de compatibiliteit van dit pistool volgens uw verfmerk, dankzij onze SolutionsPro-tool!

Gratis, eenvoudig en leuk. De digitale tool om de oplossing te vinden, aangepast aan uw behoeften



Hoge prestatie

EXTRA BREDE STRAAL

MODELLEN	Ø mm	N.L.		ml/min	Nl/min	mm
W-400 -104G	1.0	BA4-1	2.0	130	250	200
W-400 -124G	1.2			180		220
W-400 -134G	1.3	220		280		
W-400 -144G	1.4	250		300		
W-400 -164G	1.6	BA4-2		285	270	330
W-400 -184G	1.8			360		375
W-400 -204G	2.0			375		390

• Luchtaansluiting: G1/4" • Productaansluiting: M16 x 1,5 mm Gewicht: 380gr zonder beker

CODE PRODUCT

W-400 BellAria	Ø 1,0	Ø 1,2	Ø 1,3	Ø 1,4
PRO KIT	AI 13328511P	AI 13328512P	AI 13328513P	AI 13328514P
PRO KIT UV beker	AI 13328511PUV	AI 13328512PUV	AI 13328513PUV	AI 13328514PUV
LUCHTKAP + NOZZLE + NAALD	AI 78811730	AI 78811740	AI 78811780	AI 78811750
LUCHTKAP	AI 93611700	AI 93611700	AI 93611710	AI 93611710
NOZZLE + NAALD	AI 93611720	AI 93611730	AI 93611740	AI 93611750

W-400 BellAria	Ø 1,6	Ø 1,8	Ø 2,0	Ø 2,5
PRO KIT	AI 13328516P	AI 13328518P	AI 13328519P	AI 13241409P
LUCHTKAP + NOZZLE + NAALD	AI 78811760	AI 78811770	AI 78811790	AI 78811795
LUCHTKAP	AI 93611710			---
NOZZLE + NAALD	AI 93611760	AI 93611770	AI 93611780	---



Kartonverpakking

- W-400 BELLARIA
- PCG-6-PE beker 600 ml
- Reinigingsborsteltje
- Demontagesleutel
- Euro snelkoppeling



PRO KIT



Reinigingskit



Code: AI 77070035



Micro filters 250µ voor beker PCG-6-PE

Code: AI 73515500 (1 x 10)



Lucht slang 10 x 18 MF EURO 12.5m



Code: AI 77091052

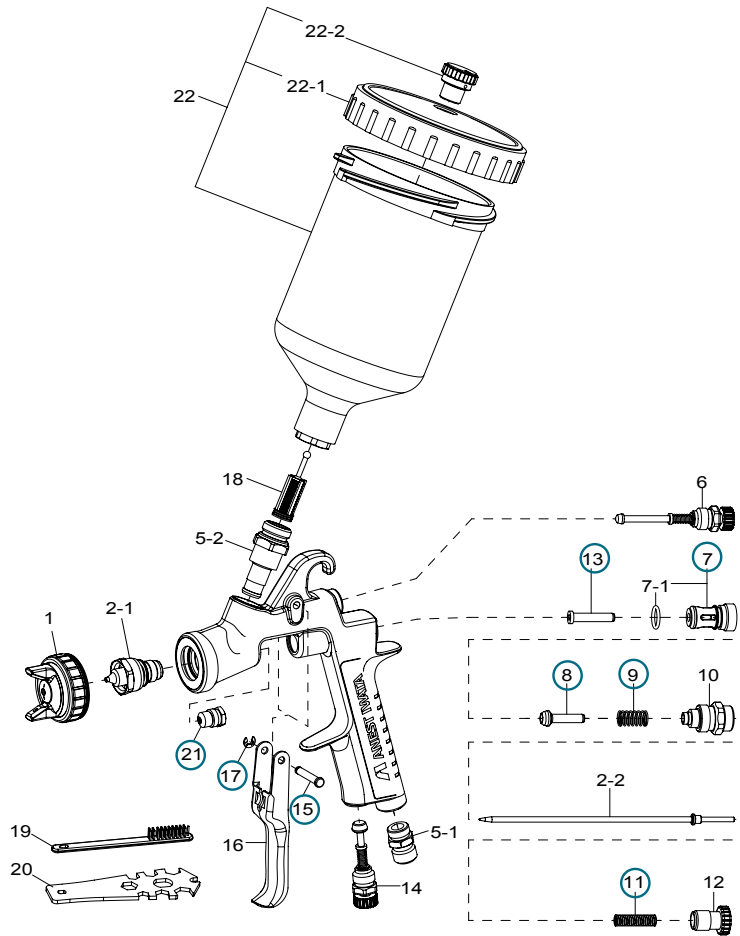

ONDERDELEN EN TOEBEHOREN

Rep.	Code	Omschrijving
1	zie pag.12	LUCHTKAP
2-1 + 2-2	zie pag.12	NOZZLE + NAALD
-	AI 03512600	DICHTING LUCHTKAP ZWART
-	AI 03708240	DICHTING LUCHTKAP WIT
-	AI 73660300	SWIVEL M1/4"
5-1	AI 03660300	LUCHTKOPPELING M1/4" BSP
5-2	AI 93650531	PRODUCTKOPPELING 16/150 INOX
6	AI 93611930	SPIITREGELAAR W400 BELLARIA
10	AI 93844532	PRODUCTREGELAAR
11	AI 73593530	VEER NAALD (1x10 st.)
12	AI 93611900	PRODUCTKNOP W400 BELLARIA
14	AI 93611940	LUCHTREGELAAR W400 BELLARIA
16	AI 03517600	TREKKER
21	AI 73810623	VERFNAALDPAKKING (1x3 st.)
○	AI 79208002	ONDERHOUDSSET inbegrepen: Verfnaaldpakking (ref.20), circlips trekker (ref.17), luchtdoorvoer (ref.13), luchtgeleider (ref.7+7-1), luchtklep (ref. 8), veer luchtklep (ref.9), naaldveer (ref.11), as trekker (ref.15).

Rep.	Code	Omschrijving
-	AI IW26032	ADAPTOR WEGWERPBEKER PPS 2 (3M)
22	AI 14011001	PVC BEKER PCG-6-PE (600ml)
22-1	AI 04002300	DEKSEL PVC BEKER PCG-6-PE
22-2	AI 77080020	ANTI-DRUP VOOR BEKER PCG-6-PE (1x5 st)
18	AI 73515500	MICROFILTERS KLEIN MODEL(250µ - rood) (1 x 10 st.)
18	AI 73515510	MICROFILTERS KLEIN MODEL(250µ - rood) (1 x 100 st)
18	AI 77060015	MICROFILTERS GROOT MODEL (200µ - wit) (1 x 10 st.)
18	AI 77060115	MICROFILTERS GROOT MODEL (200µ - wit) (1 x 100 st.)
-	AI W2012920700	MANOMETER IMPACT CONTROLLER 2
-		
-		
-	AI 77091052	LUCHTSLANG 10 x 18 MF EURO 12.5M
-	AI 77070035	ESSENTIËLE REINIGINGSKIT (x 10 st.)
19 - 20	zie pag. 92	TOEBEHOREN VOOR REINIGING

Classic plus W-400 WB2



EIGENSCHAPPEN

- Bovenbekerpistool, ideaal voor vernissen.
- Productdoorvoer geheel in RVS.
- Ergonomische greep die de vermoeidheid van de schilder beperkt.
- Verchroomde behuizing: eenvoudig onderhoud.
- Geen afdichtingsring tussen de nozzle en het lichaam van het pistool voor meer betrouwbaarheid..
- Nauwkeurige afstelling van de luchtstroom.
- Uitgerust met het gepatenteerde 3-vinnen mondstuk.
- Overdrachtsrendement groter dan 80%.
- Laag luchtverbruik: energiebesparing.
- Goedgekeurd door alle verfproducenten (pagina's 2-3).



Ontdek de compatibiliteit van dit pistool volgens uw vermerk, dankzij onze SolutionsPro-tool!

Gratis, eenvoudig en leuk. De digitale tool om de oplossing te vinden, aangepast aan uw behoeften



SPLITNOZZLE

PRE-ATOMISATIE TECHNOLOGIE



SPLITNOZZLE™

MODELLEN	Ø mm	No.	bar	ml/min	NL/min	mm
W-400 WB2-132G	1.3	WB2	1.8	160	390	300
W-400 WB2-142G	1.4					310
W-400 WB2-162G	1.6			250		340

- Luchtaansluiting: G1/4" • Koppeling product M16 x 1.5mm

Gewicht: 380gr zonder beker

PRO KIT

Kartonverpakking

- W-400 WB2
- PVC beker PCG-6-PE 600 ml
- Reinigingsborstel
- Demontagesleutel
- Euro snelkoppeling



CODE PRODUCT

W-400 WB2	Ø 1,3	Ø 1,4	Ø 1,6
PRO KIT	AI 13241416P	AI 13241417P	AI 13241418P
NOZZLEKIT KOMPLEET	AI 78834610	AI 78828610	---
LUCHTKAP WB2	AI 93624620		
NOZZLE + NAALD	AI 93634610	AI 93628610	AI 93622620



Reinigingskit



Code: AI 77070035



Manometer IMPACT CONTROLLER 2

Code: AI W2012920700



LUCHTSLANG 10 x 18 MF EURO 12.5M

Code: AI 77091052

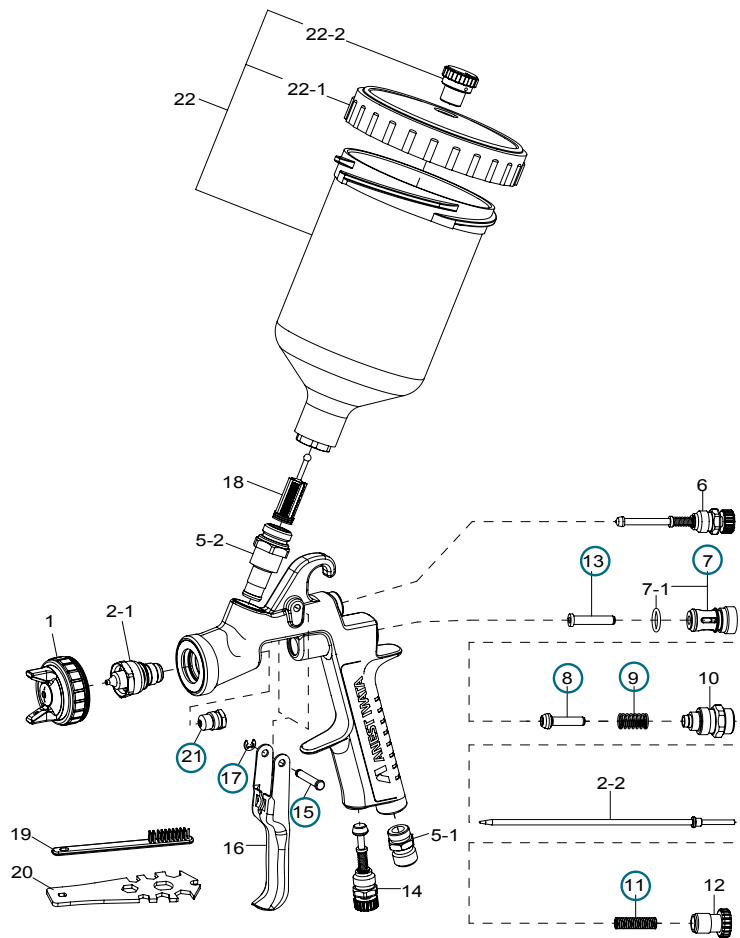

ONDERDELEN EN TOEBEHOREN

Rep.	Code	Omschrijving
1	AI 93624620	LUCHTKAP WB2
2-1 + 2-2	zie pag. 14	NOZZLE + NAALD
-	AI 03512600	DICHTING LUCHTKAP ZWART
-	AI 03708240	DICHTING LUCHTKAP WIT
-	AI 73660300	SWIVEL M1/4"
5-1	AI 03660300	LUCHTKOPPELING M1/4" BSP
5-2	AI 93650531	PRODUCTKOPPELING 16/150 INOX
6	AI 93842601	SPIITREGELAAR W400WB
10	AI 93844532	PRODUCTREGELAAR
11	AI 73593530	VEER NAALD (1x10 st.)
12	AI 93594532	DOP PRODUCT W400BWB
14	AI 93845531	LUCHTREGELAAR W400WB
16	AI 03517600	TREKKER
21	AI 73810623	VERFNAALDPAKKING (1x3 st.)
○	AI 79208002	ONDERHOUDSSET inbegrepen: Verfnaaldpakking (ref.20), circlips trekker (ref.17), luchtdoorvoer (ref.13), luchtgeleider (ref.7+7-1), luchtklep (ref. 8), veer luchtklep (ref.9), naaldveer (ref.11), as trekker (ref.15).

Rep.	Code	Omschrijving
-	AI IW26032	ADAPTOR WEGWERPBEKER PPS 2 (3M)
22	AI 14011001	PVC BEKER PCG-6-PE (600ml)
22-1	AI 04002300	DEKSEL DE GODET PCG-6-PE
22-2	AI 77080020	ANTI-DRUP VOOR BEKER PCG-6-PE (1x5 st.)
18	AI 73515500	MICROFILTERS KLEIN MODEL (250µ - rood) (1 x 10 st.)
18	AI 73515510	MICROFILTERS KLEIN MODEL (250µ - rood) (1 x 100 st.)
18	AI 77060015	MICROFILTERS GROOT MODEL (200µ - wit) (1 x 10 st.)
18	AI 77060115	MICROFILTERS GROOT MODEL (200µ - wit) (1 x 100 st.)
-	AI 87050010	LUCHTFILTER ONDER PISTOOL 1/4" - 1/4" MF
-	AI W2012920700	MANOMETER IMPACT CONTROLLER 2
-		
-	AI 77091052	LUCHTSLANG 10 x 18 MF EURO 12.5M
-	AI 77070035	ESSENTIËLE REINIGINGSKIT (x 10 st.)
19-20	zie p. 92	TOEBEHOREN VOOR REINIGING

PISTOOL VOOR BASE COAT

W-400 WBX / LPH-400 Classic plus

HIGH QUALITY

Classic
plus
WBX
W400 WBX



LPH-400
LVL



EIGENSCHAPPEN

- Bovenbekerpistool, ideaal voor waterbasissen.
- Productdoorvoer geheel in RVS.
- Ergonomische greep die de vermoeidheid van de schilder beperkt.
- Verchromde behuizing: eenvoudig onderhoud.
- Geen afdichtingring tussen de nozzle en het lichaam van het pistool voor meer betrouwbaarheid...
- Nauwkeurige afstelling van de luchtstroom.
- Uitgerust met het gepatenteerde vinnenmondstuk.
- Overdrachtsrendement groter dan 80%.
- Laag luchtverbruik: energiebesparing.
- Luchtkap WBX die voor een brede straal van bijna 40 cm mogelijk maakt.
- W400 WBX: HIGH TEC-technologie / LPH400: LOW PRESSURE LVLP-technologie.
- Ideaal om een strakke laklaag te verkrijgen.
- Goedgekeurd door alle verfproducenten (pagina's 2-3).



Ontdek de compatibiliteit van dit pistool volgens uw verfmerk, dankzij onze SolutionsPro-tool!
Gratis, eenvoudig en leuk. De digitale tool om de oplossing te vinden, aangepast aan uw behoeften.



SPLITNOZZLE

PRE-ATOMISATISCHE TECHNOLOGIE



MODELLEN	Ø mm	No.	bar	m ³ /min	N ² /min	mm
W-400 WBX-124G	1.2	WBX	2.0	150	370	360
W-400 WBX-134G	1.3			195		390
W-400 WBX-144G	1.4			200		

• Luchtaansluiting G1/4" • Koppeling product : M16 x 1.5mm • Gewicht: 380gr zonder beker

MODELLEN	Ø mm	No.	bar	m ³ /min	N ² /min	mm
LPH-400 -124LV	1.2	LV4	1.1	90	270	260
LPH-400 -134LV	1.3			110		280
LPH-400 -144LV	1.4			130		290
LPH-400- 164LV	1.6			150		270

• Luchtaansluiting G1/4" • Koppeling product : M16 x 1.5mm • Gewicht: 380gr zonder beker

CODE PRODUCT

W-400 WBX	Ø 1,2	Ø 1,3	Ø 1,4
PRO KIT	AI 13241422P	AI 13241423P	AI 13241424P
NOZZLESET (LUCHTKAP + NOZZLE + NAALD)	---	AI 78834630	AI 78828630
LUCHTKAP WBX	AI 93622630		
NOZZLE + NAALD	AI 93627610	AI 93634610	AI 93628610

LPH-400	Ø 1,2	Ø 1,3	Ø 1,4	Ø 1,6
PRO KIT	AI 13185812P	AI 13185813P	AI 13185814P	AI 13185816P
LUCHTKAP LV4	AI 93874601			
NOZZLE + NAALD	AI 93880600	AI 93897600	AI 93873600	AI 93882600

PRO KIT

Kartonverpakking

- W-400 WBX of LPH-400
- PVC beker PCG-6-PE 600 ml
- Reinigingsborstel
- Demontagesleutel
- Euro snelkoppeling





Reinigingskit



Code: AI 77070035



Manometer IMPACT CONTROLLER 2

Code: AI W2012920700



Lucht slang 10 x 18 MF EURO 12,5m



Code: AI 77091052

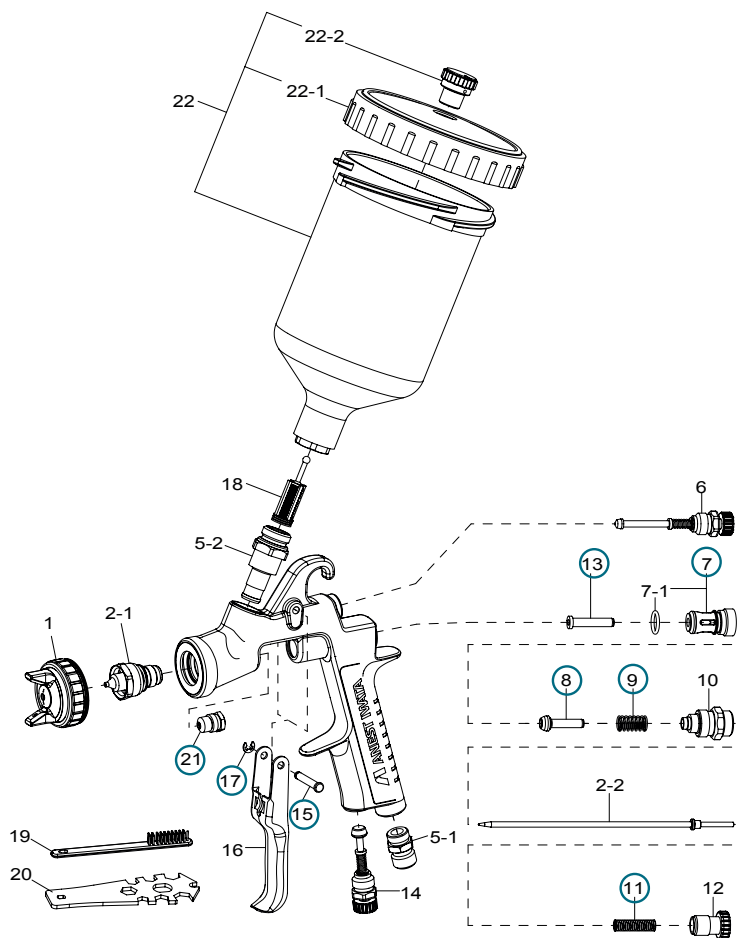

ONDERDELEN EN TOEBEHOREN

Rep.	Code	Omschrijving
1	AI 93622630	LUCHTKAP W400-WBX
1	AI 93874601	LUCHTKAP LPH-400
2-1 + 2-2	zie pag. 20	NOZZLE + NAALD W400-WBX
2-1 + 2-2	zie pag. 20	NOZZLE + NAALD LPH-400
-	AI 03512600	DICHTING LUCHTKAP ZWART
-	AI 03708240	DICHTING LUCHTKAP WIT
-	AI 73660300	SWIVEL M1/4"
5-1	AI 03660300	LUCHTKOPPELING M1/4" BSP
5-2	AI 93650531	PRODUCTKOPPELING 16/150 INOX
6	AI 93842601	SPIITREGELAAR
10	AI 93844532	PRODUCTREGELAAR
11	AI 73593530	VEER NAALD (1x10 st.)
12	AI 93594532	DOP PRODUCT
14	AI 93845531	LUCHTREGELAAR
16	AI 03517600	TREKKER
21	AI 73810623	VERFNAALDPAKKING (1x3 st.)
○	AI 79208002	ONDERHOUDSSET inbegrepen: Verfnaaldpakking (ref.20), circlips trekker (ref.17), luchtdoorvoer (ref.13), luchtgeleider (ref.7+7-1), luchtklep (ref. 8), veer luchtklep (ref.9), naaldveer (ref.11), as trekker (ref.15).

Rep.	Code	Omschrijving
-	AI IW26032	ADAPTATOR WEGWERPBEEKER PPS 2 (3M)
22	AI 14011001	PVC BEKER PCG-6-PE (600ml)
22-1	AI 04002300	DEKSEL DE GODET PCG-6-PE
22-2	AI 77080020	ANTI-DRUP VOOR BEKER PCG-6-PE (1 x 5 st.)
18	AI 73515500	MICROFILTERS KLEIN MODEL (250µ - rood) - (1 x 10 st.)
18	AI 73515510	MICROFILTERS KLEIN MODEL (250µ - rood) - (1 x 100 st.)
18	AI 77060015	MICROFILTERS GROOT MODEL (200µ - wit) - (1 x 10 st)
18	AI 77060115	MICROFILTERS GROOT MODEL (200µ - wit) - (1 x 100 st.)
-	AI 87050010	LUCHTFILTER ONDER PISTOOL 1/4" - 1/4" MF
-	AI W2012920700	MANOMETER IMPACT CONTROLLER 2
-		
-	AI 77091052	LUCHTSLANG 10 x 18 MF EURO 12.5M
-	AI 77070035	ESSENTIËLE REINIGINGSKIT (x 10 STUKS)
19-20	zie pag. 92	TOEBEHOREN VOOR REINIGING

NEW

HIGH QUALITY

Impact
AZ3 HVLP-S

NOUVEAU



EIGENSCHAPPEN

- AIRGUNSA bovenbekerpistool, ideaal voor ("nat-in-nat") primers, onderlagen en industriële toepassingen.
- Maximale beperking van verfnevel voor een betere bescherming van het milieu en de operator, en een vermindering van cabinevervuiling.
- Ergonomische greep die de vermoeidheid van de schilder beperkt.
- Productdoorvoer in inox en verchroomde behuizing: eenvoudig onderhoud.
- Geen afdichtingring in de nozzle van het pistool wat het aantal onderdelen en de slijtage van het pistool beperkt.
- Hoge overdrachtssnelheid die een vermindering van het productverbruik mogelijk maakt.
- Voldoet aan ATEX- en CE-normen (Zone 1 en 2)



Ontdek de compatibiliteit van dit pistool volgens uw verfmerk, dankzij onze SolutionsPro-tool!

Gratis, eenvoudig en leuk. De digitale tool om de oplossing te vinden, aangepast aan uw behoeften!



Luchtkap hoge performantie

Fijn en gelijkmatige straalverdeling voor WB- en HS-primers

MODELLEN	Ø mm	No.	bar	Nl/min	mm
AZ3 HTE-S HVLP IMPACT	1.4	HVLP 1	1.8	307	300
AZ3 HTE-S HVLP IMPACT	1.6	HVLP 2	2.1	369	260
AZ3 HTE-S HVLP IMPACT	1.8				280

• Luchtaansluiting : G1/4" M • Koppeling product: G1/4" F • Gewicht : 517gr zonder beker

Kunststof koffer

- AZ3 HTE-S HVLP IMPACT
- PVC beker 600 ml
- Demontagesleutel
- Mannelijke EURO koppeling
- Mannelijke standaard koppeling



PRO KIT

CODE PRODUCT

AZ3 HTE-S HVLP impact	ø 1,4	ø 1,4 + ø 1,6	ø 1,4 + ø 1,8
Elk koffer bevat 1 pistool uitgerust met een nozzle ø1.4 aangevuld met een nozzle ø1.6 of ø1.8.			
KOFFER KOOPLEET	---	AI 130523A0FR	AI 130524A0FR
LUCHTKAP HVLP	AI W2CAP92AG13	AI W2CAP92AG18	
NOZZLE + NAALD	AI W2ADU92AG14	AI W2ADU92AG16	AI W2ADU92AG18



Reinigingskit



Code: AI 77070035



Microfilters 297µ 50 MESH voor beker 600 CC

Code: AI W2KIT06 (1 x 5)



Lucht slang 10 x 18 MF EURO 12.5M



Code: AI 77091052

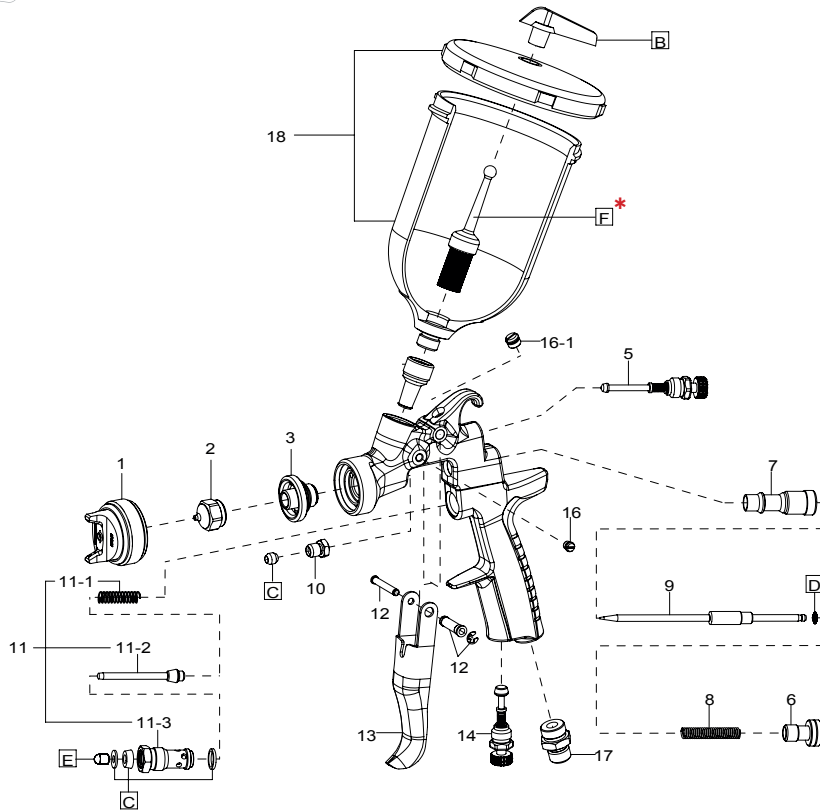

* In optie

ONDERDELEN EN TOEBEHOREN

Rep.	Code	Omschrijving
1	zie pag.23	LUCHKAP
1	AI W2CAP92AG13	LUCHKAP ø 1,4
2+9	zie pag. 23	NOZZLE + NAALD
2+9	AI W2ADU92AG14	NOZZLE + NAALD ø 1,4
3	AI W3COM3053	LUCHTVERDEELRING*
5	AI 93842601	SPIITREGELAAR
6	AI W2COM6077	PRODUCTKNOP
7	AI W2010140900	NAALDGELEIDING
8	AI W2010140800	RESSORT D'AIGUILLE
10	AI W2010140600	WARTEL VERFNAALD zonder dichting
11+E	AI W2COM6080	GELEIDER + KLEP + VEER + AANSLUITING VENTIEL
12	AI W2COM4041	AS TREKKER
13	AI W2COM6051	TREKKER
14	AI 93845531	LUCHTREGELAAR
17	AI W2COM5039	LUCHKOPPELING M1/4"
C	AI W2KIT56	AFDICHTINGSKIT (1 x 4 st.)
D	AI W2KIT33	SET NAALDVEER DICHTING (1x10 st.)

Rep.	Code	Omschrijving
18	AI W0CUPAZ90	PVC BEKER AKULON 600ml
-	AI W0CUPAZ91	ZWARTE BEKER UV 600CC
B	AI W2KIT07	ANTI-DRUP (1x5 st.)
F	AI W2KIT06	MICROFILTERS (297µ / 50 MESH) (1 x 5 st.)
-	AI W2KIT04	DEMONTAGE SLEUTEL LUCHTVERDEELRING
-	AI 87050010	LUCHTFILTER ONDER PISTOOL 1/4" - 1/4" MF
-	AI W2012920700	MANOMETER IMPACT CONTROLLER 2
-	AI 77091052	LUCHTSLANG 10 x 18 MF EURO 12.5M
-	AI 77070035	ESSENTIËLE REINIGINGSKIT (x 10 st.)
-	zie pag. 92	TOEBEHOREN VOOR REINIGING

* Belangrijk: moet in het lichaam van het pistool worden gelijmd

GRONDVERF PISTOOL

HIGH QUALITY



versie
CHROMÉ

EIGENSCHAPPEN

- AIRGUNSA bovenbekerpistool, ideaal voor ("nat-in-nat") primers, onderlagen en industriële toepassingen.
- Productdoorvoer in INOX.
- Hoogwaardige luchtkap waarmee een brede straalverdeling kan worden verkregen.
- Levert een gelijkmatige straal.
- Ergonomische greep die de vermoeidheid van de schilder beperkt.
- Verchroomde behuizing: eenvoudig onderhoud.
- Goedgekeurd door alle verffabrikanten (pagina 2-3).



Ontdek de compatibiliteit van dit pistool volgens uw verfmerk, dankzij onze SolutionsPro-tool!
Gratis, eenvoudig en leuk. De digitale tool om de oplossing te vinden, aangepast aan uw behoeften!



Luchtkap hoge performantie

Fijn en gelijkmatige straalverdeling voor WB- en HS-primers

VERKRIJGBAAR IN ZWARTE VERSIE (limited edition)

GEPERSONALISEERD OP AANVRAAG
(minimale afname: 60 stuks)



ZWARTE VERSIE

MODELLEN	Ø mm	No.	bar	m ³ /min	N ^l /min	mm
AZ3 HTE-S IMPACT	1.2	HTE-S1	2.5	250	375	190
AZ3 HTE-S IMPACT	1.3			275		210
AZ3 HTE-S IMPACT	1.4			290		230
AZ3 HTE-S IMPACT	1.6	HTE-S2	2.5	300	362	250
AZ3 HTE-S IMPACT	1.8			335		270
AZ3 HTE-S IMPACT	2.0			375		

- Luchtaansluiting : G1/4" M • Koppeling product G1/4" F Gewicht: 517gr zonder beker

CODE PRODUCT

AZ3 HTE-S impact	Ø 1,2	Ø 1,3	Ø 1,4
PISTOOL chromé versie	AI W0SPG91AG12C	AI W0SPG91AG13C	AI W0SPG91AG14C
PISTOOL chromé versie UV beker	AI W0SPG91AG12CUV	---	---
PISTOOL zwarte versie	---	AI W0SPG90AG13C	AI W0SPG90AG14C
LUCHTKAP HTE-S1	AI W2CAP90AG12		
NOZZLE + NAALD	AI W2ADU90AG12	AI W2ADU90AG13	AI W2ADU90AG14

AZ3 HTE-S impact	Ø 1,6	Ø 1,8	Ø 2,0
PISTOOL chromé versie	AI W0SPG91AG16C	AI W0SPG91AG18C	AI W0SPG91AG20C
PISTOOL zwarte versie	AI W0SPG90AG16C	AI W0SPG90AG18C	AI W0SPG90AG20C
LUCHTKAP HTE-S2	AI W2CAP90AG16		
NOZZLE + NAALD	AI W2ADU90AG16	AI W2ADU90AG18	AI W2ADU90AG20

PRO KIT Kartonverpakking

- AZ3 HTE-S IMPACT
- PVC beker 600 ml
- Demontage sleutel



Reinigingskit

Code: AI 77070035



Microfilters 297µ 50 MESH voor PVC beker 600 CC

Code: AI W2KIT06 (1 x 5)



Luchtslang 10 x 18 MF EURO 12.5M



Code: AI 77091052

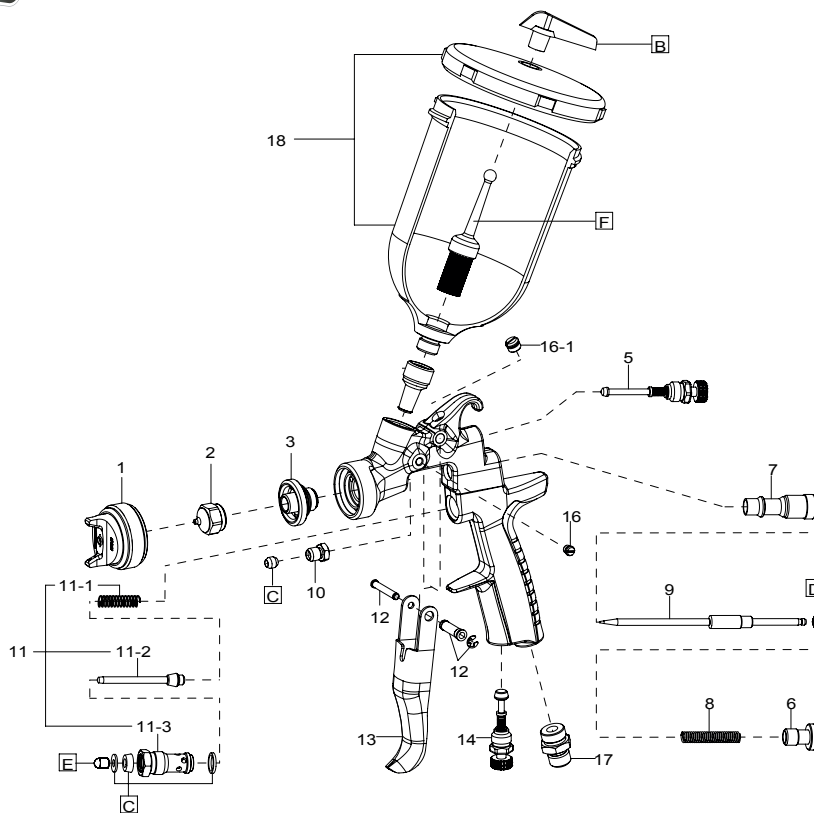

GRONDVERF PISTOOL

ONDERDELEN EN TOEBEHOREN

Rep.	Code	Omschrijving
1	zie pag. 25	LUCHTKAP
2+9	zie pag. 25	NOZZLE + NAALD
3	AI W3COM3050	LUCHTVERDEELRING*
5	AI 93842601	SPIJTREGELAAR
6	AI W2COM6077	PRODUCTKNOP
7	AI W2010140900	GELEIDER VEER
8	AI W2010140800	VEER NAALD
10	AI W2010140600	WARTEL VERFNAALD excl. dichting
11+E	AI W2COM6080	GELEIDER + KLEP + VEER + KOPPELSTUK VENTIEL
12	AI W2COM4041	AS TREKKER
13	AI W2COM6051	TREKKER
14	AI 93845531	LUCHTREGELAAR
17	AI W2COM5039	LUCHTKOPPELING M1/4"
C	AI W2KIT56	AFDICHTINGSKIT (1 x 4 st.)
D	AI W2KIT33	KIT RONDELLEN VEER NAALD (1x10 st.)

Rep.	Code	Omschrijving
18	AI W0CUPAZ90	PVC BEKER AKULON 600ml
-	AI W0CUPAZ91	ZWARTE BEKER UV 600CC
B	AI W2KIT07	ANTI-DRUP (1x5 st.)
F	AI W2KIT06	MICROFILTERS (297µ / 50 MESH) (1 x 5 st.)
-	AI W2KIT04	DEMONTAGE SLEUTEL LUCHTVERDEELRING
-	AI 87050010	LUCHTFILTER ONDER PISTOOL 1/4" - 1/4" MF
-	AI W2012920700	MANOMETER IMPACT CONTROLLER 2
-	AI 77091052	LUCHTDARM 10 x 18 MF EURO 12,5M
-	AI 77070035	ESSENTIËLE REINIGINGSKIT (x 10 st.)
-	zie pag. 92	TOEBEHOREN VOOR REINIGING

* Belangrijk: moet in het lichaam van het pistool worden gelijmd

HTE 2
HIGH TRANSFER
EFFICIENCY



EIGENSCHAPPEN

- AIRGUNSA bovenbekerpistool, ideaal voor onderlagen, kleur, vernis, roestwerende verven.
- Ergonomische greep die de vermoeidheid van de schilder beperkt.
- Spuitregelaar en nauwkeurige luchtstroom.
- Behuizing van gepolijst aluminium: eenvoudig onderhoud.
- Ruime keuze aan nozzles.



Ontdek de compatibiliteit van dit pistool volgens uw verfmerk, dankzij onze SolutionsPro-tool

Gratis, eenvoudig en leuk. De digitale tool om de oplossing te vinden, aangepast aan uw behoeften.



MODELLEN	Ø mm	No.	bar	m ³ /min	Nl/min	mm	
AZ3 HTE 2	1.0	10-15HTE	2.0	80	200	180	
	1.3			140		240	
	1.5			160		260	
	1.8	18-20HTE		3.0	250	215	300
	2.0				300		340
	2.5	25HTE			450	280	360
	2.8	28-30HTE			540		300
	3.0				560	400	
3.5	35HTE		600		420		

- Luchtaansluiting: G1/4" • Productaansluiting: G1/4" Gewicht : 517 gr zonder beker

CODE PRODUCT

AZ3 HTE 2	Ø 1,0	Ø 1,3	Ø 1,5
AZ3 HTE 2 AV + BEKER 600 ml + LUCHTREGELAAR	AI W0SPG81AG10C	AI W0SPG81AG13C	AI W0SPG81AG15C
LUCHTKAP	AI W2CAP80AG15	AI W2CAP80AG15	AI W2CAP80AG15
NOZZLE + NAALD	AI W2010133500	AI W2010133600	AI W2010133700

AZ3 HTE 2	Ø 1,8	Ø 2,0	Ø 2,5
AZ3 HTE 2 AV + BEKER 600 ml + LUCHTREGELAAR	AI W0SPG81AG18C	AI W0SPG81AG20C	AI W0SPG81AG25C
LUCHTKAP	AI W2CAP80AG18	AI W2CAP80AG18	AI W2CAP80AG25
NOZZLE + NAALD	AI W2010133800	AI W2010133900	AI W2010134000

AZ3 HTE 2	Ø 2,8	Ø 3,0	Ø 3,5
AZ3 HTE 2 AV + BEKER 600 ml + LUCHTREGELAAR	AI W0SPG81AG28C	AI W0SPG81AG30C	AI W0SPG81AG35C
LUCHTKAP	AI W2CAP80AG30	AI W2CAP80AG30	AI W2CAP80AG35
NOZZLE + NAALD	AI W2010134300	AI W2010134100	AI W2010134200

PRO KIT

Kartonverpakking

- AZ3 HTE 2
- PVC beker 600 ml



Reinigingskit



Code: AI 77070035



Manometer IMPACT CONTROLLER 2

Code: AI W2012920700



Luchtslang 10 x 18 MF EURO 12.5M



Code: AI 77091052

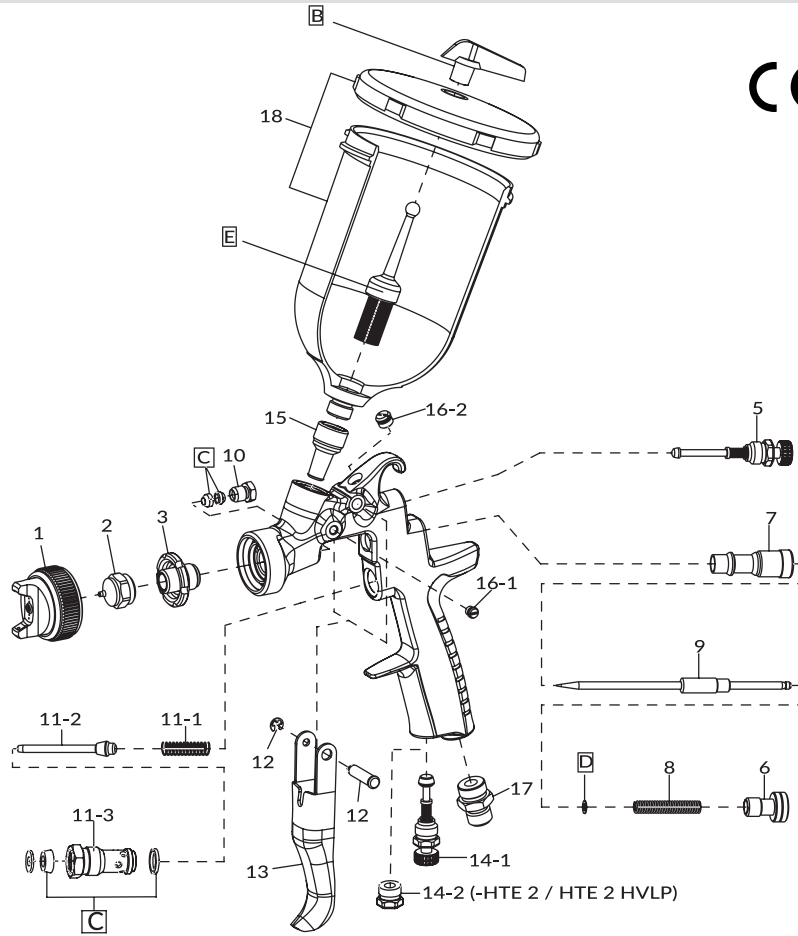

GRONDVERF PISTOOL

ONDERDELEN EN TOEBEHOREN

Rep.	Code	Omschrijving
1	zie pag. 27	LUCHTKAP AZ3 HTE 2 / AZ3 HTE 2 AV
2+9	zie pag. 27	NOZZLE + NAALD AZ3 HTE 2 / AZ3 HTE 2 AV
3	AI W2010140200	LUCHTVERDEELRING
5	AI 93842601	STRAALREGELAAR HTE / AV
6	AI W2010141000	PRODUCTKNOP
7	AI W2010140900	GELEIDER NAALD
8	AI W2010140800	VEER NAALD
10	AI W2010140600	WARTEL VERFNAALD excl dichting
11	AI W2010120100	GELEIDER + KLEP + VEER
12	AI W2COM4001	AS TREKKER
13	AI W2COM6051	TREKKER
14-1	AI 93845531	LUCHTREGELAAR
14-2	AI 93625370	DOP
17	AI W2COM5000	LUCHTREGELAAR M1/4"
18	AI W0012820100	PVC BEKER AKULON 600ml 1/4M" (ZONDER FILTER)

Rep.	Code	Omschrijving
18+E	AI W0CUPAZ41	PVC BEKER AKULON 600ml 1/4M" OPTIE (MET ANTI-DRUP + FILTER)
C	AI W2KIT56	AFDICHTINGSKIT (1 x 4 st.)
D	AI W2KIT33	KIT RONDELLEN VEER NAALD (1x10 st.)
E	AI W2KIT06	MICROFILTERS (297µ / 50 MESH) (1 x 5 st.)
B	AI W2KIT07	ANTI-DRUP (1x5 st.)
-	AI W2012920700	MANOMETER IMPACT CONTROLLER 2
-	AI W2KIT04	SLEUTEL VOOR LUCHTVERDEELRING
-	AI 77091052	LUCHTDARM 10 x 18 MF EURO 12,5M

W-300

Voor het
aanbrengen
van
hoogwaardige
grondverf en
nat/nat



EIGENSCHAPPEN

- Bovenbekerpistool, grondverf, nat-in-nat primers en kleine reparaties.
- Productdoorvoer in inox.
- Hoge overdrachtssnelheid, meer dan 72%, wat aanzienlijke productbesparingen oplevert.
- Hoge overdrachtssnelheid, tot 80% voor het model W-300WB, uitgerust met de gepatenteerde 3-vinnen spuitmond.
- Ergonomische greep die de vermoeidheid van de schilder beperkt.
- Verchroomde behuizing: eenvoudig onderhoud.
- Geen afdichtingsring tussen de nozzle en het lichaam van het pistool voor meer betrouwbaarheid.
- Naald en luchtventiel in lijn: minder krachtsinspanning op de trekker.
- Zeer laag luchtverbruik.
- Goedgekeurd door alle verffabrikanten (pagina 2-3).



Ontdek de compatibiliteit van dit pistool volgens uw verfmerk, dankzij onze SolutionsPro-tool!

Gratis, eenvoudig en leuk. De digitale tool om de oplossing te vinden, aangepast aan uw behoeften.

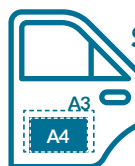

SMART REPAIR

Snelle reparatie van beschadigde gebieden.
Reparatie op A4/A3 formaat.

W-300WB

Splitnozzle.
Voor kleine
reparaties
(base of vernis)



MODELLEN	Ø mm	No.	bar	m ³ /min	l/min	mm
W300-081G	0.8	E1	2.5	60	80	100
W300-101G	1.0	K1		100	145	130
W300-132G	1.3	H2		160	225	175
W300 WB-101G (splitnozzle)	1.0	WB1	1.5	65	190	230
W300 WB-121G (splitnozzle)	1.2			100		240
W300 WB-141G (splitnozzle)	1.4			125		250

- Luchtaansluiting: G1/4" • Productaansluiting: G1/4" • Gewicht: 320gr zonder beker



SPLITNOZZLE

PRE-ATOMISATIE TECHNOLOGIE



SPLITNOZZLE™

CODE PRODUCT

W-300	Ø 0,8	Ø 1,0	Ø 1,3
PRO KIT met PVC beker PCG-2P-2 200ml	AI 13241825P	AI 13241815P	AI 13241805P
PRO KIT met UV beker	---	AI 13241815PUV	AI 13241805PUV
LUCHTKAP E1	AI 93689610	---	---
LUCHTKAP K1	---	AI 93735610	---
LUCHTKAP H2	---	---	AI 93696610
NOZZLE + NAALD	AI 93590621	AI 93600621	AI 93666610P

W-300 WB	Ø 1,0	Ø 1,2	Ø 1,4
PRO KIT met PVC beker PCG-2P-2 200ml	AI 13241515P	AI 13241525P	AI 13241505P
LUCHTKAP WB	AI 93592621		
NOZZLE + NAALD	AI 93602620	AI 93591620	AI 93595620



Kartonverpakking

PRO KIT

- W-300 of W-300WB
- PVC beker
PCG-2P-2 200 ml
- Reinigingsborstel
- Demontage sleutel
- EURO snelkoppeling





PVC BEKER 600ml

Code: AIW0CUPAZ41 (met filter en anti-drup)

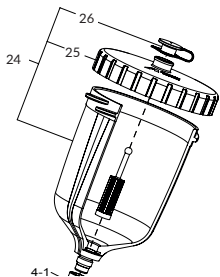

Manometer IMPACT
CONTROLLER 2

Code: AI W2012920700



LUCHTDARM 10 x 18 EURO 12,5m



Code: AI 77091052

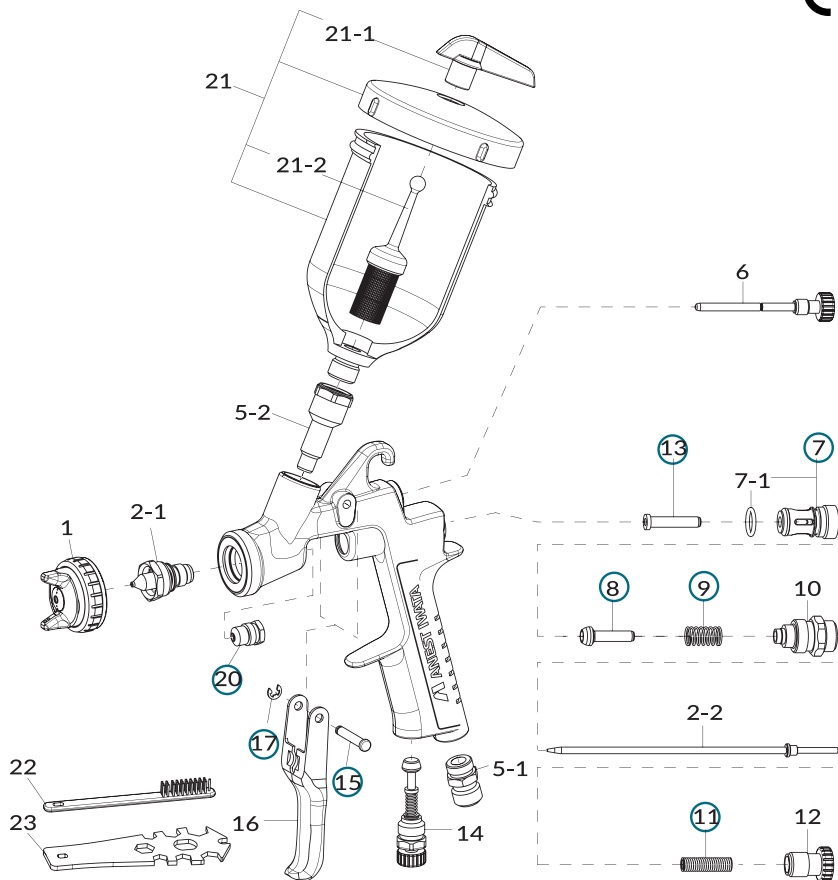

ONDERDELEN EN TOEBEHOREN

Rep.	Code	Omschrijving
1	zie pag. 29	LUCHTKAP W-300 K1 / H2
1	AI 93592621	LUCHTKAP W-300WB
2-1 + 2-2	zie pag. 29	NOZZLE + NAALD W-300
2-1 + 2-2	zie pag. 29	NOZZLE + NAALD W-300WB
-	AI 03576530	DICHTING LUCHTKAP ZWART W300
5-1	AI 03660300	LUCHTKOPPELING M1/4" BSP
5-2	AI 03575620	KOPPELSTUK PRODUCT INOX F1/4" BSP
6	AI 03577620	REGELAAR STRAALVORM
10	AI 93844532	PRODUCTREGELAAR
12	AI 93594532	PRODUCTKNOP
14	AI 93845531	LUCHTREGELAAR
16	AI 03597530	TREKKER
20	AI 73810623	VERFNAALDPAKKING (1x3 st.)
	AI 79208002	ONDERHOUDSSET inbegrepen: Verfnaaldpakking (ref.20), circlips trekker (ref.17), luchtdoorvoer (ref.13), luchtgeleider (ref.7+7-1), luchtklep (ref. 8), veer luchtklep (ref.9), naaldveer (ref.11), as trekker (ref.15).

Rep.	Code	Omschrijving
21	AI W0CUPAZ40IN	PVC BEKER PCG-2P-2B- AZ 200ML 1/4" M INOX (W300/LPH300) (ZONDER FILTER)
21	AI W0CUPAZ90	PVC BEKER 600ML 1/4" M INOX
21	AI W0CUPAZ41	PVC BEKER 600ML 1/4" M (MET FILTER + ANTI- DRUP)
21-1	AI W2KIT07	ANTI-DRUP VOOR BEKER PCG2 / PCG52B (1 x 5 st)
21-2	AI W2KIT06	MICROFILTERS VOOR BEKER PCG2 / PCG52B (297µ / 50 MESH) (1 x 5 st)
-	AI ZKZ7373	NYLON DICHTING VOOR BEKER PCG2
-	AI IW26032	KOPPELSTUK WEGWERPBEKER PPS 2 (3M)
-	AI 89500600	ZWARTE DOP UV
-	AI W2012920700	MANOMETER + REGELAAR IMPACT CONTROLLER 2
-		
-	AI 77091052	LUCHTDARM 10 x 18 MF EURO 12,5M
22 - 23	zie pag. 92	TOEBEHOREN VOOR REINIGING

NEW

EIGENSCHAPPEN

- Bovenbekerpistool, ideaal voor kleine reparaties, specifiek voor UV-producten
- Zwarte UV-beker 200ml
- Zwarte anti-UV-beschermingsdop om uitdroging van de verf te voorkomen.
- Inox productdoorgang.
- Hoge overdrachtssnelheid, tot 80% voor het model W-300WB, uitgerust met de gepatenteerde splitnozzle.
- Ergonomische greep die de vermoeidheid van de schilder beperkt.
- Verchromde behuizing: eenvoudig onderhoud.
- Geen afdichtingsring tussen de nozzle en het lichaam van het pistool voor meer betrouwbaarheid.
- Naald en luchtventiel in één lijn: minder krachtsinspanning op de trekker.
- Zeer laag luchtverbruik.
- Goedgekeurd door alle verffabrikanten (pagina 2-3).



UV
CUPS



Ontdek de compatibiliteit van dit pistool volgens uw verfmerk, dankzij onze SolutionsPro-tool!
Gratis, eenvoudig en leuk. De digitale tool om de oplossing te vinden, aangepast aan uw behoeften.

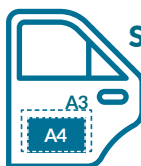

SMART REPAIR

Snelle reparatie van beschadigde gebieden.
Reparatie op A4/A3 formaat.



MODELLEN	Ø mm	No.	bar	m ³ /min	Nl/min	mm
W-300 WB UV 101G	1.0	WB1	1.5	65	190	230
W-300 WB UV 121G	1.2			100		240

• Luchtaansluiting: G1/4" • Productaansluiting: G1/4"



SPLITNOZZLE

PRE-ATOMISATIE TECHNOLOGIE

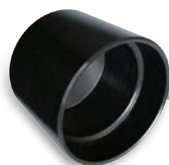

Zwarte anti-UV-beschermingsdop om uitdroging van de verf te voorkomen.

Kartonverpakking

PRO KIT

- W-300 WB UV
- Zwarte UV-beker 200 ml
- Reinigingsborstel
- Demontage sleutel
- EURO snelkoppeling



CODE PRODUCT

W-300 WB UV	Ø 1,0	Ø 1,2
PRO KIT met UV-beker 200ml	AI 730066A0	AI 130068A0
LUCHTKAP WB1 ZWART	AI 930149A0	
NOZZLE + NAALD	AI 93602620	AI 93591620



Reinigingskit

Code: AI 77070035



Manometer IMPACT
CONTROLLER 2

Code: AI W2012920700



Lucht slang 10 x 18 MF EURO 12,5m

Code: AI 77091052

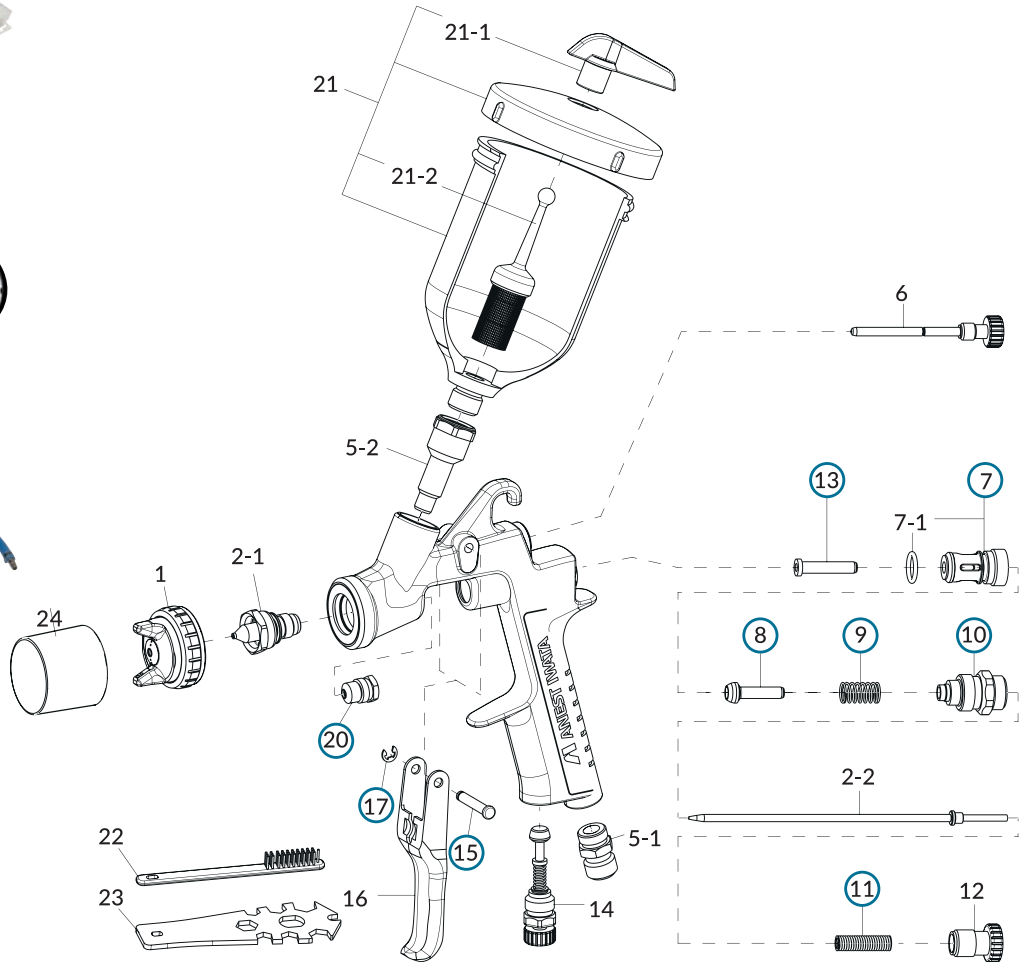

ONDERDELEN EN TOEBEHOREN

Rep.	Code	Omschrijving
1	AI 93592621	LUCHTKAP W-300WB WB1
1	AI 930149A0	LUCHTKAP W-300WB WB1 NOIR UV
2-1 + 2-2	zie pag. 31	NOZZLE + NAALD W-300 WB UV
5-1	AI 03660300	LUCHTKOPPELING
5-2	AI 03575620	KOPPELSTUK BEKER
6	AI 930151A0	SPIJTREGELAAR
10	AI 93844532	PRODUCTREGELAAR
12	AI 930150A0	PRODUCTKNOP
14	AI 930152A0	LUCHTREGELAAR
16	AI 930197A0	TREKKER
20	AI 73810623	VERFNAALDPAKKING (x3)
	AI 79208002	ONDERHOUDSSET inbegrepen: Verfnaaldpakking (ref.20), circlips trekker (ref.17), luchtdoorvoer (ref.13), luchtgeleider (ref.7+7-1), luchtklep (ref. 8), veer luchtklep (ref.9), naaldveer (ref.11), as trekker (ref.15).

Rep.	Code	Omschrijving
21	AI 140025A0	ZWARTE PVC BEKER PCG-2P- 2-S1 200ML 1/4" M INOX (ZONDER FILTER)
21-1	AI W2KIT07	ANTI-DRUP VOOR BEKER PCG2 / PCG52B (1 x 5 st.)
21-2	AI W2KIT06	MICROFILTERS VOOR BEKER PCG2 / PCG52B (297µ / 50 MESH) (1 x 5 st.)
24	AI 930147A0	ZWARTE DOP ANTI UV
-	AI W2012920700	MANOMETER IMPACT CONTROLLER 2
-		
-	AI 77091052	LUCHTDARM 10 x 18 MF EURO 12,5M
22 - 23	zie pag. 92	TOEBEHOREN VOOR REINIGING

NEW

Impact Junior
AZ4 HTE-S

EIGENSCHAPPEN

- AIRGUNSA bovenbekerpistool, ideaal voor grondverf Spot en Smart Repair.
- Vlakke en uniforme impact: homogene applicatie.
- Verneveling vereist weinig druk voor een fijne en precieze impact.
- Geen dichtingen in de nozzle van het pistool: economisch onderhoud.
- Behuizing in zwarte PTFE-coating: eenvoudig onderhoud.
- Uiterst flexibele trekker: perfecte controle voor kleine toepassingen.
- Onderdelen uitwisselbaar met model AZ3 HTE 2.



GRONDVERF spot repair

Met pvc beker
200cc of 70 cc



SPOT REPAIR

Snelle reparatie van beschadigde gebieden. Reparatie op A5 formaat.

GRONDVERF SPOT REPAIR

MODEL	Ø mm	No.	bar	m ³ /min	N ² /min	mm
AZ4 HTE-S	0.8	AZ4-1	1.0	50	105	120
	1.0			65		150
	1.2			80		160

• Luchtkoppeling : G1/4" • Koppeling product G1/4"

CODE PRODUCT

AZ4 HTE-S	Ø 0,8	Ø 1,0	Ø 1,2
AZ4 HTE-S - beker 200cc	AI 13000710	AI 13000720	AI 13000730
AZ4 HTE-S - beker 70cc	AI 13001130	AI 13001140	AI 13001150
AZ4 HTE-S - beker 200cc UV	---	AI 13000720UV	AI 13000730UV
AZ4 HTE-S - beker 600cc UV	---	AI 13001140UV	AI 13001150UV
LUCHTKAP - AZ4-1	AI 93003740		
NOZZLE + NAALD	AI 93004580	AI 93004590	AI 93004600



INDUSTRIEEL

Met beker 600 cc
of 200 cc

INDUSTRIEEL (LAK / GRONDVERF)

MODEL	Ø mm	No.	bar	m ³ /min	N ² /min	mm
AZ4 HTE-S	1.5	AZ4-2	2.5	195	240	165
	1.8			275		185

• Luchtkoppeling : G1/4" • Koppeling product G1/4"

AZ4 HTE-S	Ø 1,5	Ø 1,8
AZ4 HTE-S - beker 600cc	AI 13001160	AI 13001170
AZ4 HTE-S - beker 200cc	AI 13000750	AI 13000980
LUCHTKAP - AZ4-1	AI 93003750	
NOZZLE + NAALD	AI 93004620	AI 93005650

PRO KIT Kartonverpakking

- AZ4 HTE-S IMPACT Junior
- Beker 70cc of 200cc of 600cc



Ontdek de compatibiliteit van dit pistool volgens uw verfmerk, dankzij onze **SolutionsPro-tool!**

Gratis, eenvoudig en leuk. De digitale tool om de oplossing te vinden, aangepast aan uw behoeften.



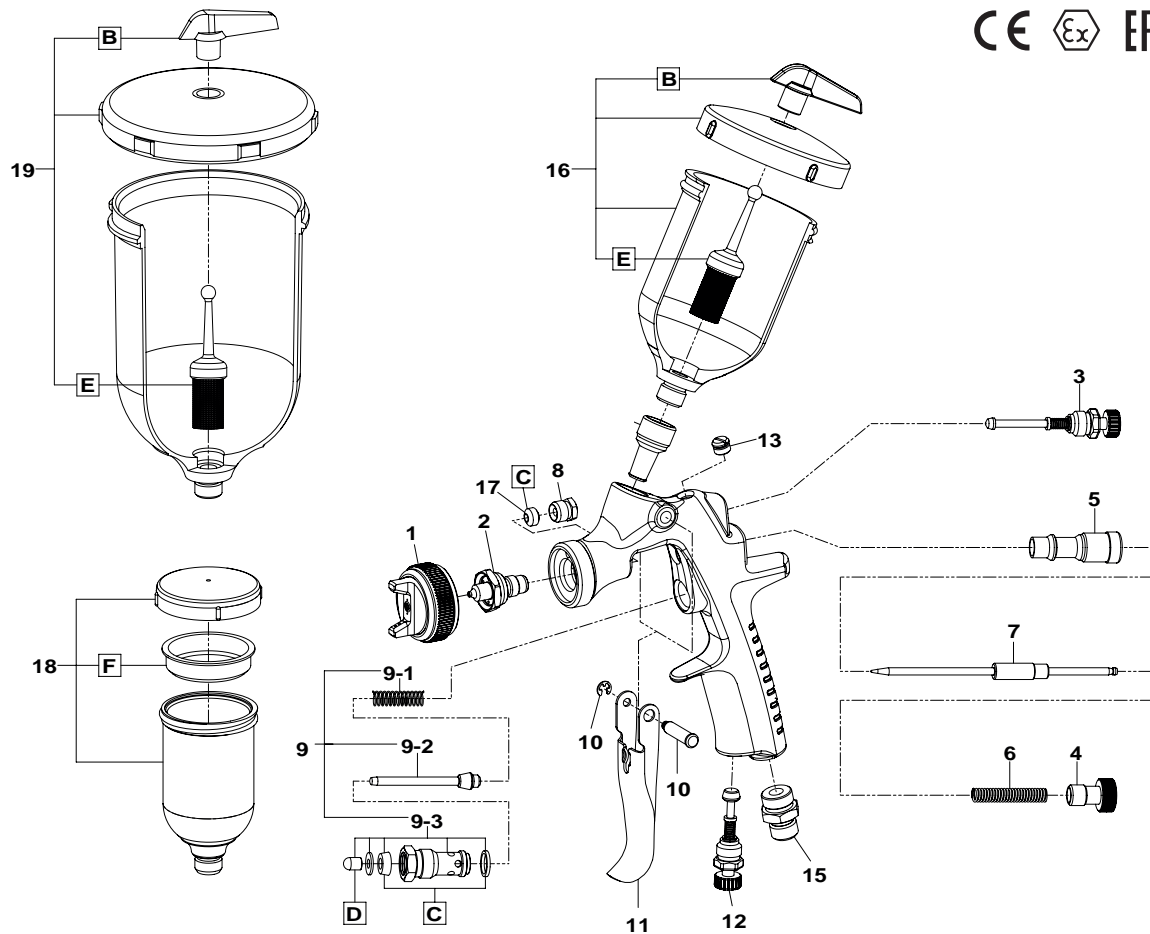

ONDERDELEN EN TOEBEHOREN

Rep.	Code	Omschrijving	Qté
1	zie pag. 33	LUCHTKAP - AZ4-1	
2 + 7	zie pag. 33	NOZZLE + NAALD	
3	AI 93842601	REGELAAR STRAALVORM	
4	AI W2010141000	PRODUCTREGELAAR	
5	AI W2010140900	GELEIDER NAALD	
6	AI W2010140800	VEER NAALD	
8	AI W2COM3011	VERFNAALDPAKKING	
9	AI W2COM6080	GELEIDER / KLEP VEER	
10	AI W2COM4001	AS TREKKER	
11	AI 93003810	TREKKER	
12	AI 93845531	LUCHTREGELAAR	
13	AI W2COM6050	KAPJE	
15	AI W2COM5000	LUCHTREGELAAR	
C	AI 93005550	KIT DICHTINGEN	(x 3 st.)
D	AI W2KIT37	DOP	(x 5 st.)

Rep.	Code	Omschrijving
PVC BEKER PCG-2P-2 200cc		
16	AI W0CUPAZ40IN	PVC BEKER PCG-2P-2 200cc
B	AI W2KIT07	ANTI-DRUP (x 5 st.)
E	AI W2KIT06	FILTERS 50 Mesh (297µ) (x 5 st.)
PVC BEKER PCG-1P-2 70cc		
18	AI 13001200	PVC BEKER PCG-1P-2 70cc
G	AI W2KIT52	ANTI-DRUP (x 3 st.)
PVC BEKER PCG-6P-2-AZ 600cc		
19	AI W0CUPAZ90	PVC BEKER PCG-6P-2-AZ 600cc
B	AI W2KIT07	ANTIGOUTTES (x 5 st.)
E	AI W2KIT06	FILTERS 50 Mesh (297µ) (x 5 st.)
ZWARTE PVC BEKER UV 200cc		
	AI 140025A0	ZWARTE PVC BEKER UV 200cc
	AI 930171A0	UNIVERSELE DEMONTAGE SLEUTEL

LPH-80

PREMIUM QUALITY

LPH80

met pvc beker 70 ml



EIGENSCHAPPEN

- Bovenbekerpistool, ideaal voor kleine SPOT REPAIR (base en vernis).
- Lage druk LVLP-technologie (LOW PRESSURE / LOW VOLUME).
- Productdoorvoer in Inox.
- Hoge overdrachtssnelheid die aanzienlijke productbesparingen oplevert.
- Levert een precieze straal, fijne verstuiving.
- Ergonomische greep die de vermoeidheid van de schilder beperkt.
- Verchromde behuizing: eenvoudig onderhoud.
- Compact en licht (slechts 205 g).
- Geen afdichtingsring tussen de nozzle en het lichaam van het pistool voor meer betrouwbaarheid.
- Goedgekeurd door alle verfproducenten (pagina 2-3).



Ontdek de compatibiliteit van dit pistool volgens uw verfmerk, dankzij onze SolutionsPro-tool!

Gratis, eenvoudig en leuk. De digitale tool om de oplossing te vinden, aangepast aan uw behoeften.



LPH80

met pvc beker 250 ml



SPOT REPAIR

Snelle reparatie van beschadigde gebieden.
Reparatie op A5 formaat.

MODELLEN	Ø mm	No.	bar	ml/min	l/min	mm
LPH-80-044G	0.4	E4	1.0	10	60	55
LPH-80-064G	0.6			30		80
LPH-80-084G	0.8			45		100
LPH-80-104G	1.0			60		130
LPH-80-124G	1.2			75		140

• Luchtaansluiting : G1/4" • Koppelstuk product G1/8" Gewicht : 205gr zonder beker

Kartonverpakking

PRO KIT

- LPH80
- 2 pvc beker 250ml + 70ml
- Reinigingsborstels
- EURO snelkoppeling



CODE PRODUCT

LPH-80	ø 0,4	ø 0,6	ø 0,8	ø 1,0	ø 1,2
PISTOOL met 2 pvc bekers 70ml + 250 ml	AI 131807071	AI 131807171	AI 131807471	AI 131807271	AI 131807371
PISTOOL met PVC beker 70 ml UV	---	---	AI 131807471UV	AI 131807271UV	AI 131807371UV
LUCHTKAP E4	AI 93662600				
NOZZLE	AI 93570600	AI 93568600	AI 93761530	AI 93560600	AI 93760530
NAALD	AI 93891600	AI 93890600		AI 93886600	



PVC beker 70ml
INOX aansluiting

Code: AI 13678980



PVC beker 250ml
INOX aansluiting

Code: AI VPE250



Lucht slang 10 x 18 MF EURO 12,5m



Code: AI 77091052

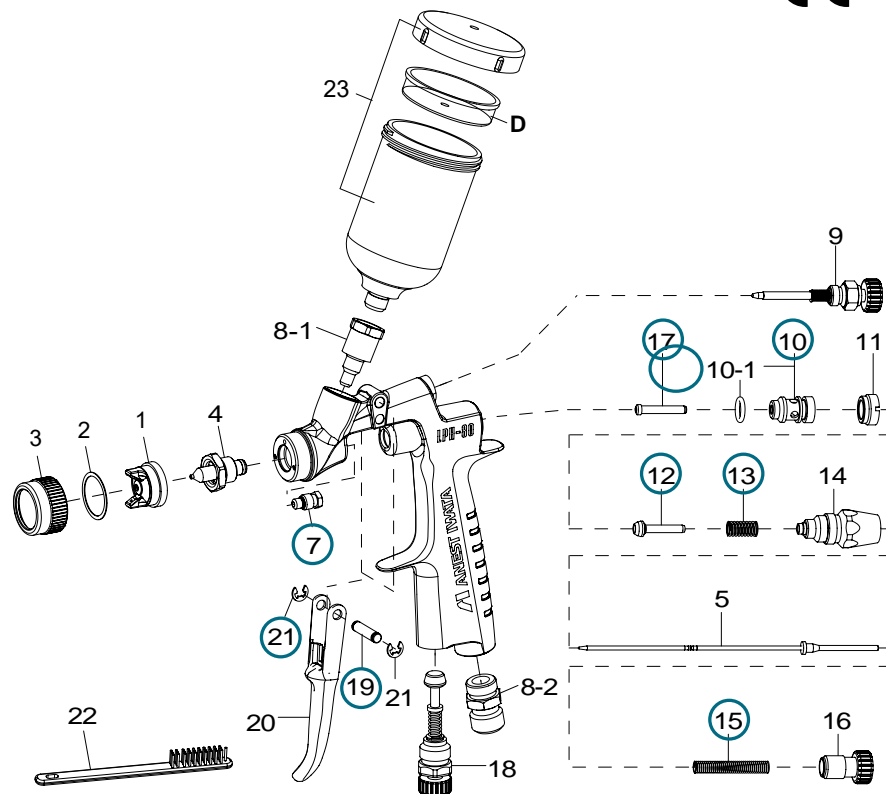

ONDERDELEN EN TOEBEHOREN

Rep.	Code	Omschrijving
1	AI 93662600	LUCHTKAP E4
4	zie pag. 35	NOZZLE
5	zie pag. 35	NAALD
2	AI 03558600	DICHTING LUCHTKAP
3	AI 03559600	RING LUCHTKAP
7	AI 73940893	VERFNAALDPAKKING (1 x 3 st.)
8-1	AI 93753530	KOPPELSTUK BEKER INOX F1/8" BSP
8-2	AI 03660300	LUCHTKOPPELING M1/4
9	AI 93748530	SPIJTREGELAAR
11	AI 03011880	VIJS BLOKKAGE
14	AI 03936880	PRODUCTREGELAAR
15	AI 73015880	VEER NAALD (1x5 st.)
16	AI 93754530	PRODUCTKNOP
17	AI 93006881	DRUKKNOP LUCHTKLEP
18	AI 93845531	LUCHTREGELAAR
20	AI 03162890	TREKKER
21	AI 03912030	CIRCLIPS AS TREKKER (1 x 2 st.)
○	AI 79068001	ONDERHOUDSSET Inbegrepen: klepgeleider (ref.10+10-1), luchtklep (ref.12), luchtklepveer (ref.13), as trekker (ref.19), verfnaaldpakking (ref.7), naaldveer (ref.15), luchtklepknop (17), circlips (ref.21).

Rep.	Code	Omschrijving
23	AI 13678980	PVC BEKER 70ml M1/8"
-	AI VPE250	PVC BEKER 250 ml M1/8" (met anti-drup)
-	AI 13000230	ZWARTE PVC BEKER UV 70ml
-	AI W2KIT06	FILTER 50 MESH VOOR BEKER 250 ml (1 x 5 st.)
D	AI W2KIT52	ANTI-DRUP BEKER 70ml (1 x 3 st.)
-	AI 77091052	LUCHTDARM 10 x 18 MF EURO 12,5M
-	AI 93280881	DEMONTAGE SLEUTEL LPH80
22	zie pag. 92	TOEBEHOREN VOOR REINIGING

PISTOOL VOOR UV PRODUCTEN

Pistool voor kleine oppervlakken - SPOT REPAIR



EIGENSCHAPPEN

PISTOOL LPH-80 MET ZWARTE UV PVC BEKER

- Gebruik voor UV-primers en vernissen.
- Ideaal voor Spot Repair (kleine beschadigde oppervlakken, formaat A5)
- Lage druk LVLP-technologie (LOW PRESSURE / LOW VOLUME).
- Zwart PVC beker, ter bescherming van de lak.
- Productdoorvoer in Inox.
- Straalbreedte van 55 tot 140 mm.

CODE PRODUCT

LPH-80	ø 1,0	ø 1,2
PISTOOL met 1 beker 70ml UV	AI 131807271UV	AI 131807371UV

Onderdelen zie pag. 36

Pistool voor gemiddelde oppervlakken - SMART REPAIR



EIGENSCHAPPEN

W300-WB UV MET ZWARTE UV BEKER

- Bovenbekerpistool, ideaal voor UV-primers en vernissen
- Ideaal voor A4-formaat reparaties
- Zwarte UV-beker: 200 ml
- Zwarte anti-UV-dop om te voorkomen dat de verf uitdroogt
- Inox productdoorgang.
- Straalbreedte van 230 tot 240 mm.

CODE PRODUCT

W-300 WB UV Splitnozzle TM	ø 1,0	ø 1,2
PRO KIT met zwarte UV beker 200ml + zwarte dop	AI 730066A0	AI 130068A0
W-300	ø 1,0	ø 1,3
PRO KIT met zwarte UV beker 200ml	AI 13241815PUV	AI 13241805PUV

Onderdelen zie pag. 30 en 32

Pistool voor grote oppervlakken



EIGENSCHAPPEN

W400 BELLARIA UV MET ZWARTE BEKER UV

- Bovenbekerpistool, ideaal voor UV-primers en vernissen.
- Productdoorvoer geheel in Inox.
- Straalbreedte van 300 tot 340 mm.

CODE PRODUCT

W-400 Bellaria	ø 1,0	ø 1,2
PRO KIT met UV beker	AI 13328511PUV	AI 13328512PUV

Onderdelen zie pag. 23

SPITNOZZLE SYSTEM



STANDAARD
NOZZLE



SPLIT
NOZZLE



0,05 bar

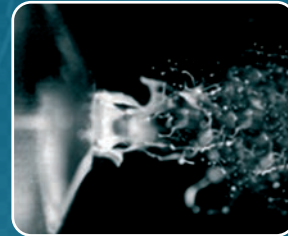

0,1 bar



0,2 bar

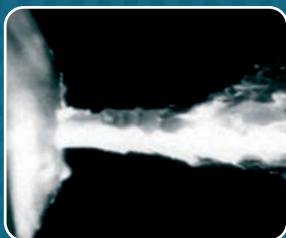
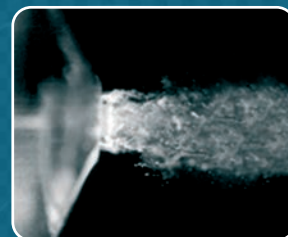

0,3 bar

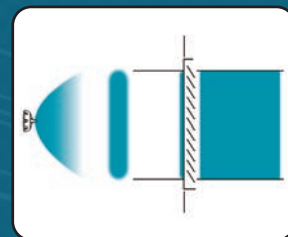
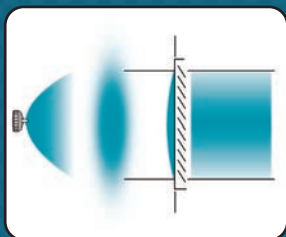
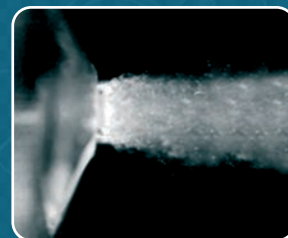

NOUVEAU



IDEALE KIT VOOR KLEINE EN GEMIDDELTE REPARATIES!

Versie met 2 of 3 pistolen in koffer, voor reparaties van kleine en/of middelgrote oppervlakken.



KOFFER INCLUSIEF

- 2 of 3 pistolen met bekers voor de AZ4 Junior, LPH80, W-300 WB of W-300
- 1 manometer
- 1 reinigingskit
- 3 snelkoppelingen
- 1 kit van 5 gekleurde doppen voor identificatie pistool



KOFFERS MET 2 PISTOLEN STANDAARD OF UV



Model	Ø nozzle	AZ4 JUNIOR		LPH-80		W-300 WB			W-300
		1.2	1.2 UV	1.0	1.2	1.2	1.2 UV	1.4	1.3
LPH-80	1.0	AI SP2-000ST06	AI SP2-000UV06	x	AI SP2-000ST02	AI SP2-000ST03	AI SP2-000UV11	AI SP2-000ST05	AI SP2-000ST04
	1.2	AI SP2-000ST11	AI SP2-000UV07	AI SP2-000ST02	AI SP2-000ST07	AI SP2-000ST08	AI SP2-000UV12	AI SP2-000ST10	AI SP2-000ST09
W-300 WB	1.2	AI SP2-000ST15	AI SP2-000UV08	AI SP2-000ST03	AI SP2-000ST08	AI SP2-000ST12	AI SP2-000UV13	AI SP2-000ST14	AI SP2-000ST13
	1.4	AI SP2-000ST17	AI SP2-000UV10	AI SP2-000ST05	AI SP2-000ST10	AI SP2-000ST14	AI SP2-000UV15	x	x
W-300	1.3	AI SP2-000ST16	AI SP2-000UV09	AI SP2-000ST04	AI SP2-000ST09	AI SP2-000ST13	AI SP2-000UV14	x	x

KOFFERS MET 2 PISTOLEN STANDAARD OF UV



1 BASE		2 VERNIS		3 GRONDVERF		
Model	Ø nozzle	Model	Ø nozzle	AZ4 JUNIOR 1.2	AZ4 JUNIOR 1.2 UV	W-300 WB 1.2 UV
LPH-80	1.0	LPH-80	1.2	AI SP3-212ST02	AI SP3-212UV02	AI SP3-312UV02
		W-300	1.3	AI SP3-212ST04	AI SP3-212UV04	AI SP3-312UV04
		W-300 WB	1.4	AI SP3-212ST05	AI SP3-212UV05	AI SP3-312UV05
		W-300 WB	1.2	AI SP3-212ST03	AI SP3-212UV03	AI SP3-312UV03
LPH-80	1.2	LPH-80	1.2	AI SP3-212ST07	AI SP3-212UV07	AI SP3-312UV07
		W-300	1.3	AI SP3-212ST09	AI SP3-212UV09	AI SP3-312UV09
		W-300 WB	1.4	AI SP3-212ST10	AI SP3-212UV10	AI SP3-312UV10
		W-300 WB	1.2	AI SP3-212ST08	AI SP3-212UV08	AI SP3-312UV08
W-300 WB	1.2	W-300	1.3	AI SP3-212ST13	AI SP3-212UV13	AI SP3-312UV13
		W-300 WB	1.4	AI SP3-212ST14	AI SP3-212UV14	AI SP3-312UV14

KOFFER VOOR 8
PISTOLEN

NEW



- VAK VOOR DROGER AGD-1
- VAK VOOR 2 MANOMETERS
- VAK VOOR WEGWERPBEKERS
- VAK VOOR DOCUMENTEN EN TOEBEHOREN
- VAK VOOR 8 PISTOLEN
- VAK VOOR AI JET BLAZER
- VAK VOOR REINIGINGSKIT

TROLLEY VOOR
7 PISTOLEN



TROLLEY VOOR
7 PISTOLEN



KOFFER
1 PISTOOL



Code	Omschrijving	VOOR MODEL
AI 7VPATR-IW02	KOFFER 8 PISTOLEN (LEEG)	VOOR SUPERNOVA / MANUELE PISTOLEN
AI 7VPATR-IW01	TROLLEY 7 PISTOLEN (LEEG)	VOOR SUPERNOVA / MANUELE PISTOLEN
AI VPACWS4003	KOFFER 2 - 3 PISTOLEN (LEEG)	VOOR SUPERNOVA / MANUELE PISTOLEN
AI VPACWS4001	KOFFER 1 PISTOOL (LEEG)	VOOR MANUEEL PISTOOL
AI VROTRPACK	KIT PASTIEKE KOKERS (22 st)	VOOR TROLLEY

PREMIUM
Quality

iwata
CM
Custom Micron
Absolute Precision for the Elite Professional



HIGH
Quality

iwata
Eclipse
Ultimate Versatility, Reliability and Performance



Hi-Line
Hi-Control of Hi-Precision Work
iwata



Gamma CUSTOM MICRON

Het CUSTOM MICRON-assortiment is ontworpen om het "beste van het beste" te zijn, getest en aangepast door de beste airbrush-technici ter wereld. Met zijn afneembare kop kunnen deze airbrushes allerlei effecten bereiken.

CODE PRODUCT

GAMME CUSTOM MICRON	ø 0,18	ø 0,23
CUSTOM MICRON CM-C2 Plus (beker 9ml)	AI ICM 4518	AI ICM 4502
CUSTOM MICRON CM-C2 (beker 9ml)	---	AI ICM 4002
CUSTOM MICRON CM-B2 (beker 1.8ml)	AI ICM 2002	AI ICM 2023
CUSTOM MICRON CM-SB2 (beker 3.8ml)	AI ICM 3002	---

Gamma ECLIPSE

Multifunctionele airbrush ECLIPSE met zijn breed scala aan toepassingen. Deze airbrushes worden vaak gebruikt voor het spuiten van voor gemengde of viskeuzere verven. Zijn zeer geschikt voor veeleisende toepassingen, dankzij hun precieze straalcontrole over middelgrote en grote oppervlakken.

CODE PRODUCT

GAMMA ECLIPSE	ø 0,35	ø 0,5
Eclipse HP-CS (godet 9 ml)	AI ECL 4500	---
Eclipse HP-BS (beker 1,8 ml)	AI ECL 2500	---
Eclipse HP-BCS (beker 28 ml)	---	AI ECL 2000

Gamma HI LINE

Dankzij de luchtregeling aan de nozzle met de Iwata's Micro Air Control (MAC), is de HI Line-reeks bedoeld voor artiesten die extreme spraycontrole nodig hebben. Het HI Line-gamma is ontworpen met de PTFE-naald dichting, een vooraf definieerbare afstelling en een het handmatig kunnen aanspannen van de naald.

CODE PRODUCT

GAMMA HI LINE	ø 0,2	ø 0,3	ø 0,5
Hi Line HP-AH (beker 0,9 ml)	AI H 1100	---	---
Hi Line HP-BH (beker 1,8 ml)	AI H 2100	---	---
Hi Line HP-CH (beker 9 ml)	---	AI H 4100	---
Hi Line HP-TH (beker 14 ml)	---	---	AI H 5200

Gamma Airbrush en Kit

STANDARD
Quality

neo
for iwata



Kit DELUXE

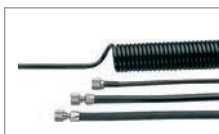

Slangen

Gamma NEO

DE BESTE AIRBRUSH VOOR BEGINNERS!

De NEO is betaalbaar en biedt tegelijkertijd een uitstekende verneveling. Dit assortiment wordt aanbevolen voor beginners.

CODE PRODUCT

GAMMA NEO	ø 0,35	ø 0,5
NEO HP-CN (beker 9 ml / 2 ml)	AI N 4500	-
NEO HP-BCN (beker 28 ml)	-	AI N 2000

KITS / TOEBEHOREN

Kit inclusief :

- 1 airbrush uit te kiezen (HP-CR / HP-BR / HP-BCR / HP-CS / HP-SBS / HP-CP / HP-BCP)
- 1 compressor IS 850 (2.4 bar; 18L/min)
- 1 spiraalslang HPA CH 41
- Toebehoren MEDEA (Kit verf / Stencils / Onderhoudspotje / 1 DVD)

CODE PRODUCT

Code	Omschrijving
AI CRIS50BLKDE	STARTER KIT IS 50 + AERO CR + SLANG
AI DLXIS850CS	KIT DELUXE IS 850 + AERO CS + TOEBEHOREN
AI DLXIS850SBS	KIT DELUXE IS 850 + AERO SBS + TOEBEHOREN
AI DLXIS850BCS	KIT DELUXE IS 850 + AERO BCS + TOEBEHOREN

Andere kits op aanvraag!

AI BT 010	LUCHTSLANG NYLON (1/4" - 1/8") - 3,05 M
-----------	---

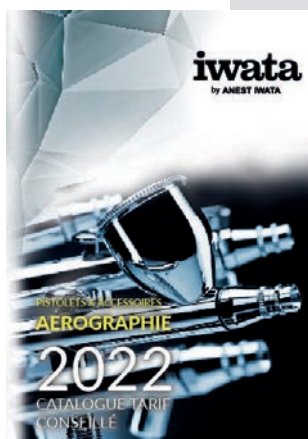

Raadpleeg onze actuele prijslijst voor meer informatie over het assortiment ANEST IWATA-airbrushes en toebehoren.

CARROSSERIE INDUSTRIE

WS-200

NEW

PREMIUM QUALITY

WS-200 SP



WS-200 FT met standaard nozzle



PRO KIT

Kartonverpakking

- WS-200 FT of WS-200 SP

- Reinigingsborstel
- Demontage sleutel



EIGENSCHAPPEN

- Ongeëvenaarde pulverisatie: vergrote en geoptimaliseerde luchtdoorlaat.
- Comfort en ergonomie: optimale gewichtsverdeling (slechts 380 g) en ultraflexibele trekker.
- Nauwkeurigheid: vernieuwde instellingen.
- Weerstand: behuizing van versterkt aluminium.
- Compatibel met water/solvent: alle vloeistofdoorgangen zijn van roestvrij staal.
- WS-200FT: spuitpistool uitgerust met de standaard "Flat Tip Nozzle" voor alle goedgekeurde verven, brede impact, hoge kwaliteit.
- WS-200SP: spuitpistool uitgerust met "Split Nozzle" voor nieuwe verfgeneraties, zeer hoge overdrachtssnelheid, fijnheid.

MODELLEN	Ø mm	No.	bar	m ³ /min	N ² /min	mm
WS-200 SP Pistool met splitnozzle						
WS-200SP-0801	0.8	WS-200SP-01	2.5	200	435	210
WS-200SP-1001	1.0					230
WS-200SP-1201	1.2					240
WS-200SP-1401	1.4					240
WS-200SP-1601	1.6					255
WS-200SP-1801	1.8					265

- Luchtaansluitng: G1/4" • Koppeling product: G3/8"

MODELLEN	Ø mm	No.	bar	m ³ /min	N ² /min	mm
WS-200 FT Pistool met FLAT TIP nozzle						
WS-200FT-0801	0.8	WS-200FT-01	2.5	200	380	240
WS-200FT-1001	1.0					210
WS-200FT-1201	1.2					210
WS-200FT-1401	1.4					240
WS-200FT-1601	1.6					
WS-200FT-1801	1.8					300
WS-200FT-0802	0.8	WS-200FT-02	3.0	200	475	215
WS-200FT-1002	1.0					250
WS-200FT-1202	1.2					255
WS-200FT-1402	1.4					255
WS-200FT-1602	1.6					270
WS-200FT-1802	1.8					285

- Luchtaansluitng: G1/4" • Koppeling product: G3/8"

CODE PRODUCT

WS-200SP	Ø 0,8	Ø 1,0	Ø 1,2	Ø 1,4	Ø 1,6	Ø 1,8
PISTOOL WS-200SP (splitnozzle)	AI 13000120	AI 13000130	AI 13000140	AI 13000680	AI 13000690	AI 13000700
LUCHTKAP WS-200SP-01	AI 93001300					
NOZZLE + NAALD	AI 93007240	AI 93007490	AI 93007550	AI 93007620	AI 93007650	AI 93007660
WS-200FT	Ø 0,8	Ø 1,0	Ø 1,2	Ø 1,4	Ø 1,6	Ø 1,8
PISTOOL WS-200FT-01	AI 13000150	AI 13000160	AI 13000170	AI 13000600	AI 13000610	AI 13000620
PISTOOL WS-200FT-02	AI 13000180	AI 13000190	AI 13000200	AI 13000630	AI 13000640	AI 13000650
LUCHTKAP WS-200FT-01	AI 93002070					
LUCHTKAP WS-200FT-02	AI 93002190					
NOZZLE + NAALD	AI 93002180	AI 93002150	AI 93002130	AI 93003420	AI 93003480	AI 93003500

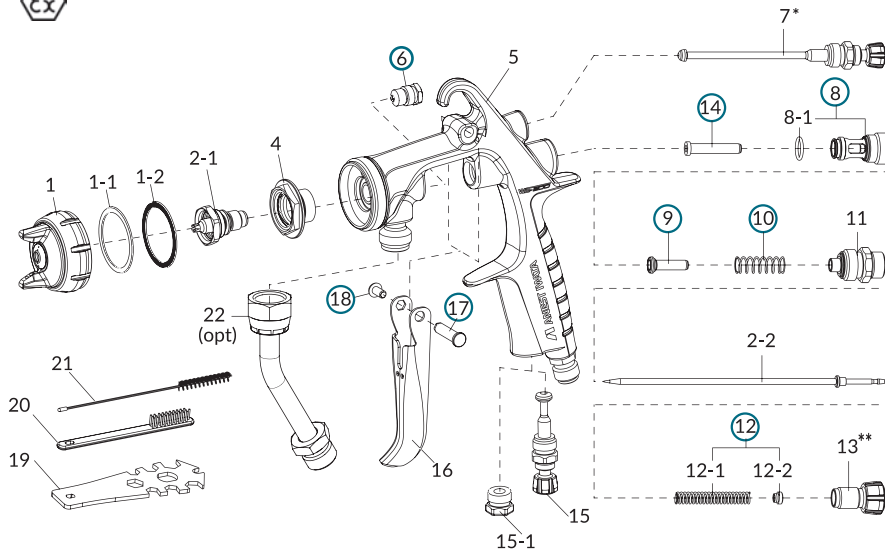

*VERKRIJGBARE OPTIES

7.1 Snelregelaar straal



7.2 Regelaar straal push pull



7.3 Vergrendelbare straalfstelling



**VERKRIJGBARE OPTIES

13.1 Vergrendelbare productinstelling



1-1 DICHTING LUCHTKAP WIT :

Speciale pakking voor een flexibele rotatie van de luchtkap

1-2 DICHTING LUCHTKAP transparant :

Dichting tussen luchtkap en pistoollichaam.

NOTA: Vervang deze twee dichtingen altijd samen.

Sleutel voor regeling
straal en product

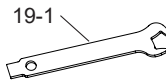

Rep.	Code	Omschrijving
1	zie pag. 45	LUCHTKAP WS-200FT-01
1	zie pag. 45	LUCHTKAP WS-200FT-02
1	zie pag. 45	LUCHTKAP WS-200SP-01
1-1	AI 93505330	DICHTING LUCHTKAP (BLANC)
1-2	AI 93001330	DICHTING LUCHTKAP
2-1 + 2-2	zie pag. 45	NOZZLE + NAALD WS-200SP
2-1 + 2-2	zie pag. 45	NOZZLE + NAALD WS-200FT
2-2	AI 93001380	KOPPELSTUK DELRIN voor ø 0.8; 1.0; 1.2 (OPTIE)
2-2	AI 93005700	KOPPELSTUK DELRIN voor ø 1.4; 1.6; 1.8 (OPTIE)
4	AI 93007750	LUCHTVERDEELRING
6	AI 73810623	VERFNAALDPAKKING KOMPLEET (x 3)
---	AI 73001420	VERFNAALDPAKKING (x 5)
7	AI 93001561	REGELAAR STRAALVORM*
7-1	AI 93003300	SNELLE STRAAL INSTELLING (OPTIE)
7-2	AI 93003270	STRAALREGELING JET PUSH PULL (OPTIE)
7-3	AI 93003240	VERGRENDELBAAR STRAALREGELING (OPTIE)
11	AI 93001710	PRODUCTREGELAAR
13	AI 93001780	PRODUCTKNOP**
15	AI 93001801	LUCHTREGELAAR
15-1	AI 93625370	DOP LUCHTREGELAAR
○	AI 79408002	SET VOOR ONDERHOUD Luchtverdeelring (ref.3), verfnaaldpakking (ref.6), complete luchtklepgeleider (ref.8+8-1), luchtklep (ref.9), luchtklep veerlucht (ref.10), naald veer + ring (ref.12), luchtklepsteun (ref.14), as trekker(ref.17), trekker (ref.18)

Rep.	Code	Omschrijving
16	AI 93001820	TREKKER
19	AI 930171A0	SLEUTEL DEMONTAGE
19-1	AI 93003340	SLEUTEL REGELING STRAAL
20	AI W2COM6163	BORSTELS (x 5)
21	AI W2COM6162	BORSTELS ø10mm (x 5)
22	AI W2COM5052	VERLENGSTUK INOX FM3/8" (OPTIE)
23	AI 93001540	LUCHTKOPPELING G1/4" (niet demonteerbaar)

TOEBEHOREN		
Rep.	Code	Omschrijving
	AI PJQ-03P	MANNELIJKE SNELKOPPELING PRODUCT M3/8" MET KLEP
	AI PJQ-03S	VROUWELIJKE SNELKOPPELING PRODUCT M3/8" MET KLEP
	AI W2012920700	MANOMETER IMPACT CONTROLER
	AI 86010200	FILTER STEUN INOX MF 3/8"
	AI F1006010	FILTERS 280 MESH - 60µ (x 10)
	AI F1012010	FILTERS 140 MESH - 120µ (x 10)
	AI F1024010	FILTERS 54 MESH - 240µ (x 10)

INDUSTRIËLE APPLICATIE

W-200 INTEGRA pression

HIGH QUALITY

W-200 INTEGRA FT pression

Met standaard nozzle



W-200 INTEGRA SP pression

8-vinnen nozzle



EIGENSCHAPPEN

- Spuitpistool, ideaal voor industriële toepassingen van base en vernissen.
 - Verkrijgbaar met standaard nozzle (FT) of gepatenteerde 8-vinnen nozzle (SP) voor hoogwaardige toepassingen.
 - Hoge overdrachtssnelheid die aanzienlijke productbesparingen oplevert.
 - Luchtkap met korte schroefdraad voor verwijdering in anderhalve slag.
 - Ingebouwde luchtverdeling voor meer betrouwbaarheid.
 - Nieuwe, nauwkeurigere en meer ergonomische instellingen.
 - Nieuwe luchtventiel, garandeert dezelfde positie bij elk onderhoud, stabilisatie bij verhoogde luchtstroom.
 - Productdoervoer in Inox.
 - Ergonomische greep die de vermoeidheid van de schilder beperkt.
- Verchromde behuizing: eenvoudig onderhoud.
• Laag luchtverbruik.

NEW

MODEL	Ø mm	No.	bar	m ³ /min	N ^l /min	mm
W-200 INTEGRA FT - PRESSION						
W-200FT-082P	0.8	LV2	2.0 ~ 2.5	70	240 ~ 300	140
W-200FT-102P	1.0			110		170
W-200FT-122P	1.2			150		220
W-200FT-152P	1.5			250		270
W-200FT-082P	0.8	G2P	3.0 ~ 3.5	500	500 ~ 583	400
W-200FT-102P	1.0					
W-200FT-122P	1.2					
W-200 INTEGRA SP - PRESSION						
W-200SP-08WB1P	0.8	WB1	2.0 ~ 2.5	200	425 ~ 531	360
W-200SP-10WB1P	1.0			250		380
W-200SP-12WB1P	1.2			300		390
W-200SP-14WB1P	1.4			350		390
W-200SP-08WBSP	0.8	WBS	2.0 ~ 2.5	200	463 ~ 578	310
W-200SP-10WBSP	1.0			250		320
W-200SP-12WBSP	1.2			300		330
W-200SP-15WBSP	1.4			350		340

CODE PRODUCT

W-200 INTEGRA FT	Ø 0,8	Ø 1,0	Ø 1,2	Ø 1,4	Ø 1,5	Ø 1,6	Ø 1,8
PISTOOL LV2	AI 130459A0	AI 130460A0	AI 130461A0	AI 130473A0	AI 130463A0	---	---
PISTOOL G2P	AI 130464A0	AI 130465A0	AI 130466A0	AI 130467A0	AI 130468A0	AI 130469A0	AI 130470A0
LUCHTKAP LV2	AI 93017350					---	---
LUCHTKAP G2P	AI 93011670						
NOZZLE + NAALD	AI 93017270	AI 93017280	AI 93011570	AI 93017370	AI 93011680	AI 93018270	AI 93011730

W-200 INTEGRA FT	Ø 1,5	Ø 1,8	Ø 2,0	Ø 2,5
PISTOOL K2	AI 130474A0	AI 130475A0	---	
PISTOOL R2	---	---	AI 130476A0	---
PISTOOL W1	---	---	---	AI 130477A0
LUCHTKAP K2	AI 93011710		---	---
LUCHTKAP R2	---	---	AI 93011790	---
LUCHTKAP W1	---	---	---	AI 93011820
NOZZLE + NAALD	AI 93011680	AI 93011730	AI 93011740	AI 93011810

W-200 INTEGRA SP	Ø 0,8	Ø 1,0	Ø 1,2	Ø 1,4	Ø 1,6	Ø 1,8
PISTOOL WB1	AI 130451A0	AI 130452A0	AI 130453A0	AI 130454A0	---	
PISTOOL WB2	---			AI 130471A0	AI 130472A0	
PISTOOL WBS	AI 130455A0	AI 130456A0	AI 130457A0	AI 130458A0	---	
LUCHTKAP WB1	AI 93017310				---	
LUCHTKAP WB2	---				AI 93017460	
LUCHTKAP WBS	AI 93017430					
NOZZLE + NAALD WB1	AI 93012030	AI 93012020	AI 93012010	AI 93017330	---	
NOZZLE + NAALD WB2	---				AI 93017480	AI 93017490

Kartonverpakking

- W-200 INTEGRA FT of SP versie pression
- Reinigingsborstel
- Demontage sleutel
- Borstels



Spuitafstand: 150 ~ 300 mm
• Luchtaansluiting: G1/4" • productaansluiting: G3/8" • Gewicht: 380 gr

NEW

W-200 INTEGRA pression



Filtersteun INOX M3/8"
pistool W200 INTEGRA

Code: AI 86010200 (zonder filter) zie lijst filters*



Manometer IMPACT
CONTROLLER 2

Code: AI W2012920700



Lucht slang 10 x 18 MF EURO 12,5m



Code: AI 77091052

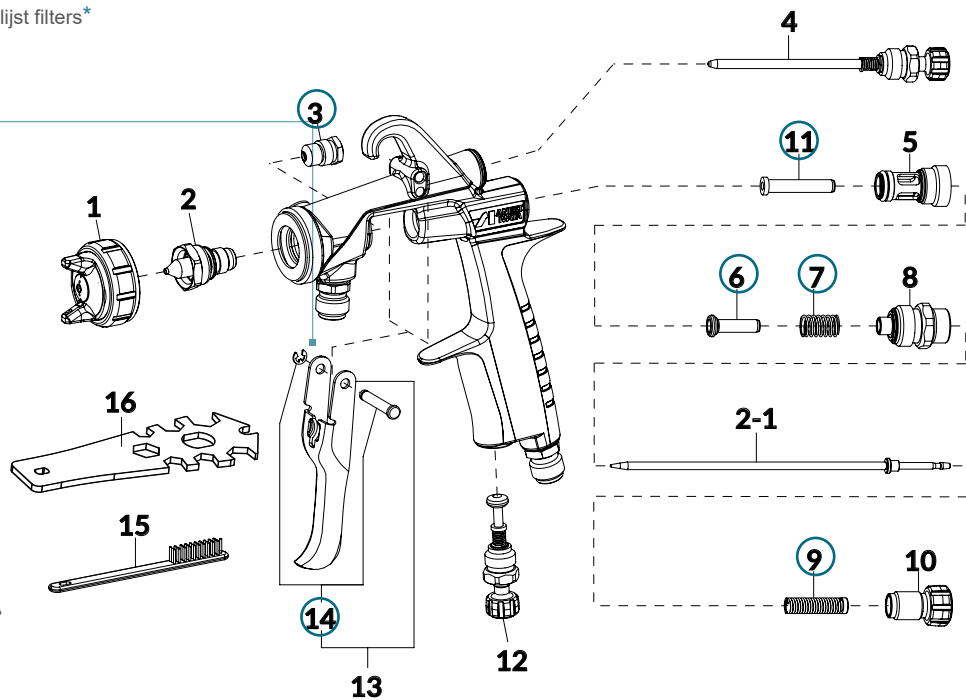

ONDERDELEN EN TOEBEHOREN

Rep.	Code	Omschrijving
1	AI 93011670	LUCHTKAP G2P
1	AI 93017350	LUCHTKAP LV2
1	AI 93011790	LUCHTKAP R2
1	AI 93017310	LUCHTKAP WB1
1	AI 93017460	LUCHTKAP WB2
1	AI 93017430	LUCHTKAP WBS
2-1 + 2-2	zie pag. 51	NOZZLE + NAALD STANDARD
2-1 + 2-2	zie pag. 51	NOZZLE + NAALD W-200 WB1
2-1 + 2-2	zie pag. 51	NOZZLE + NAALD W-200 WB2
1+2-1+2-2	AI 79823610	NOZZLE G2P 1.2mm
1+2-1+2-2	AI 79831615	NOZZLE G2P 1.4mm
1+2-1+2-2	AI 79832615	NOZZLE G2P 1.6mm
1+2-1+2-2	AI 79821615	NOZZLE G2P 1.8mm
3	AI 73810623	VERFNAALDPAKKING (1x3 st.)
4	AI 93011630	SPIITREGELAAR W200
6	AI 73001690	LUCHTVENTIEL (1 x 5 st.)
8	AI 93012630	PRODUCTREGELAAR
10	AI 93012650	PRODUCTKNOP
12	AI 93012660	LUCHTREGELAAR
13	AI 03517600	TREKKER 200/400
○	AI 79608002	SET VOOR ONDERHOUD Luchtverdeelring (ref.3), verfnaaldpakking (ref.6), complete luchtlegeleider(ref.8+8-1), luchtklep (ref.9), luchtklep veerlucht (ref.10), naald veer + ring (ref.12), luchtlepsteun (ref.14), as trekker(ref.17), trekker (ref.18)

Rep.	Code	Omschrijving
-	W2012920700	MANOMETER IMPACT CONTROLLER 2
-	AI 02004212	
-	AI F1006010	FILTERS GROEN 60µ / 280 MESH (1 x 10 st.)
-	AI 77091052	LUCHTDARM 10 x 18 MF EURO 12,5M
	AI 77070035	REINIGINGSKIT (x 10 st.)
15-16	zie pag. 92	TOEBEHOREN VOOR REINIGING

Filters voor pistolen *		
AI 86010200	FILTER STEUN INOX MF3/8" BSP W200	
AI F1002510	FILTERS (1 x 10 st.)	500 MESH - 25µ
AI F1006010	FILTERS (1 x 10 st.)	280 MESH - 60µ
AI F1012010	FILTERS (1 x 10 st.)	140 MESH - 120µ
AI F1024010	FILTERS (1 x 10 st.)	54 MESH - 240µ

W-200 INTEGRA onderbeker

HIGH QUALITY

W-200 INTEGRA FT succion

Met standaard nozzle en onderbeker PC12 1 lt



PC-12

PCL 10 B3

EIGENSCHAPPEN

- Spuitpistool, ideaal voor industriële toepassingen van base en vernissen.
- Verkrijgbaar met standaard nozzle (FT) of gepatenteerde 8-vinnen nozzle (SP) voor hoogwaardige toepassingen.
- Hoge overdrachtssnelheid die aanzienlijke productbesparingen oplevert.
- Luchtkap met korte schroefdraad voor verwijdering in anderhalve slag.
- Ingebouwde luchtverdeling voor meer betrouwbaarheid.
- Nieuwe, nauwkeurigere en meer ergonomische instellingen.
- Nieuwe luchtventiel, garandeert dezelfde positie bij elk onderhoud, stabilisatie bij verhoogde luchtstroom.
- Productdoorvoer in Inox.
- Ergonomische greep die de vermoeidheid van de schilder beperkt.
- Verchromde behuizing: eenvoudig onderhoud.
- Laag luchtverbruik.

NEW

MODELLEN	Ø mm	No.	bar	m ³ /min	N ^l /min	mm
W-200 INTEGRA FT - ONDERBEKER						
W-200FT-14S	1.4	LV2	2.0 ~ 2.5	240	240 ~	260
W-200FT-15S	1.5	K2			300	220 ~
W-200FT-18S	1.8			290	275	340
W-200FT-20S	2.0	R2		350	240 ~	290
W-200FT-25S	2.5	W1		440	300	280

Spuitafstand: 150 ~ 300 mm

- Luchtaansluiting: G1/4" • Koppeling product: G3/8" • Gewicht: 380gr zonder beker

W-200 INTEGRA SP succion

Met 8-vinnen nozzle en beker PCL 10 B3 1 lt



PC-12

PCL 10 B3



SPLITNOZZLE

PRE-ATOMISATIE TECHNOLOGIE



MODELLEN	Ø mm	No.	bar	m ³ /min	N ^l /min	mm
W-200 INTEGRA SP - SUCCION						
W-200SP-16WB2S	1.6	WB2	2.0 ~ 2.5	170	480 ~	315
W-200SP-18WB2S	1.8				538	330

- Luchtaansluiting: G1/4" • Koppeling product: G3/8" • Gewicht: 380gr zonder beker

CODE PRODUCT

W-200 INTEGRA FT ONDERBEKER	LV2 Ø 1,4	K2 Ø 1,5	K2 Ø 1,8	R2 Ø 2,0	W1 Ø 2,5
PISTOOL + PC 12 (1L)	AI 130487A0	AI 130488A0	AI 130489A0	AI 130490A0	AI 130491A0
PISTOOL + PCL 10 B3	AI 130480A0	AI 130481A0	AI 130482A0	AI 130483A0	AI 130484A0
LUCHTKAP	AI 93017350	AI 93011710		AI 93011790	AI 93011820
NOZZLE + NAALD	AI 93017370	AI 93011680	AI 93011730	AI 93011740	AI 93011810

W-200 INTEGRA SP ONDERBEKER	WB2 Ø 1,6	WB2 Ø 1,8
PISTOOL + PC 12 (1L)	AI 130485A0	AI 130486A0
PISTOOL + PCL 10 B3	AI 130478A0	AI 130479A0
LUCHTKAP WB2	AI 93017460	
NOZZLE + NAALD WB2	AI 93017480	AI 93017490

Kartonverpakking

- W-200 INTEGRA FT of SP versie succion
- Reinigingsborstel
- Demontagesleutel
- Borstels

PRO KIT



NEW

W-200 INTEGRA suction



Zuigbeker 1/4"draai 1L PC12 - koppeling 3/8"

Code: AI 14018200



Zuigbeker met zeef 1L PCL 10B3 - koppeling 3/8"

Code: AI 14018621



Luchtslang 10 x 18 MF EURO 12,5m

Code: AI 77091052

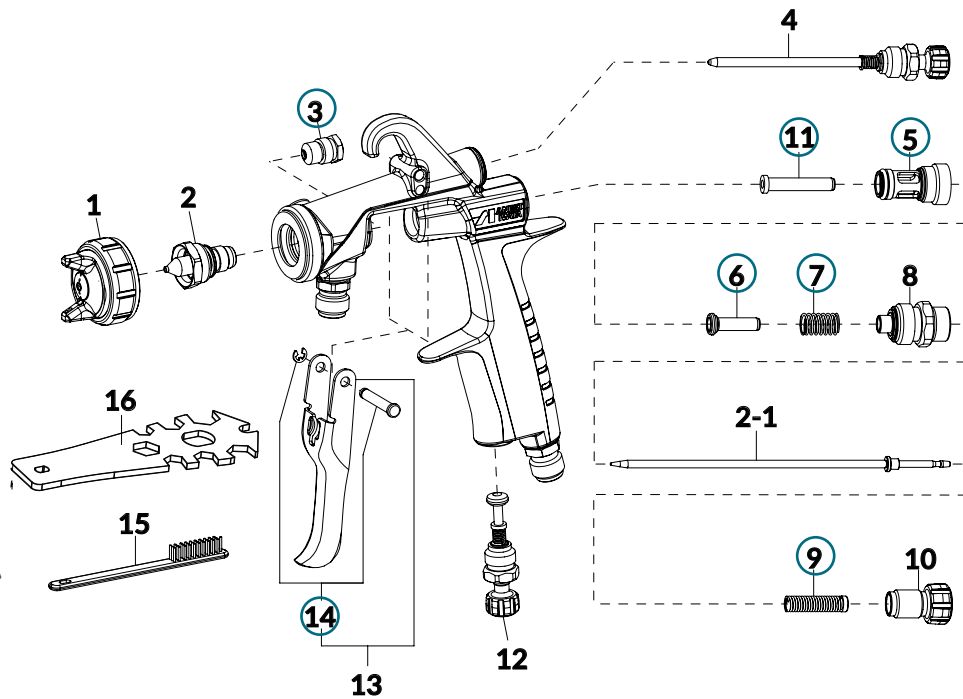

ONDERDELEN EN TOEBEHOREN

Rep.	Code	Omschrijving
1	AI 93017350	LUCHTKAP LV2
1	AI 93011710	LUCHTKAP K2
1	AI 93011790	LUCHTKAP R2
1	AI 93011820	LUCHTKAP W1
1	AI 93017460	LUCHTKAP WB2
2-1 + 2-2	zie pag. 51	NOZZLE + NAALD W-200 INTEGRA STANDARD
2-1 + 2-2	zie pag. 51	NOZZLE + NAALD W-200 INTEGRA WB2
3	AI 73810623	VERFNAALDPAKKING (1x3 st.)
4	AI 93011630	SPIJTTREGELAAR W200
6	AI 73001690	LUCHTKLEP (1 x 5 st.)
8	AI 93012630	PRODUCTREGELAAR
10	AI 93012650	PRODUCTKNOP
12	AI 93012660	LUCHTREGELAAR
13	AI 03517600	TREKKER 200/400
○	AI 79608002	ONDERHOUDSET Inbegrepen: Verfnaaldpakking (ref.3), luchtklepsteen (ref.11), luchtklepgeleider (ref.5), luchtklep (ref.6), veer luchtklep (ref.7), veer naald (ref.9), circlips + as trekker (14)

Rep.	Code	Omschrijving
-	AI 14018200	ZUIGBEKER 1/4" DRAAI PC12 3/8" (1L)
-	AI 14018621	ZUIGBEKER MET ZEEF PCL 10 B3 3/8" (1L)
-	AI 94008300	DICHTING BEKER PCL10B3 (2 st.)
-	AI 78010010	DICHTING BEKER PC12 (1 x 5 st.)
-	AI 77060010	MICROFILTERS VOOR BEKER PC12 (1 x 10 st.)
-	AI 77060110	MICROFILTERS VOOR BEKER PC12 (1 x 100 st.)
-	AI 77080011	ANTI-DRUP VOOR BEKER PC12 (1 x 5 st.)
-	AI 77080111	ANTI-DRUP VOOR BEKER PC12 (1 x 50 st.)
-	AI W2012920700	MANOMETER IMPACT CONTROLLER 2
-	AI 2004212	
-	AI 77091052	LUCHTDARM 10x18 MF EURO 12,5M
-	AI 77070035	REINIGINGSKIT (x 10 st.)
18-19	zie pag. 92	TOEBEHOREN VOOR REINIGING

INDUSTRIELE APPLICATIE

AZ1 HTE 2 Concept suction | pression

Air-Gunsa
ANEST IWATA Group

STANDARD QUALITY

Concept
AZ1 HTE

AZ1 HTE 2 pression



EIGENSCHAPPEN

- AIRGUNSA spuitpistool, ideaal voor industriële carrosserietoepassingen.
- Uitgerust met een HIGH PERFORMANCE LUCHTKAP die een brede straal biedt.
- Ergonomische greep die de vermoeidheid van de schilder beperkt.
- Behuizing van gepolijst aluminium: eenvoudig onderhoud.
- Nauwkeurige afstelling van de luchttoevoer.
- Verneveling die zorgt voor een vermindering van oversprays.
- Robuust en betrouwbaar.
- Bestand tegen solventen.
- Verkrijgbaar met een aluminium beker van 1L.



HOGE PERFORMATIE

Brede straal, waardoor overspray ook beperkt wordt met producten met minder viscositeit.

AZ1 HTE 2 succion

Met alu zuigbeker 1 lt 1/4" draai



MODELLEN	Ø mm	No.	bar	ml/min	NL/min	mm	
AZ1 HTE 2P (pression)	JET LONG	1.0	2.5	400	416	390	
		1.3				HTE-P2	400
		1.5				HTE-P3	410
	1.8 - 2.0	330					
	2.5	320					
	3.0 - 3.5	330					
AZ1 HTE 2S (succion)	1.0	HTE-P0	2.5	66	184	170	
	1.3			80		190	
	1.5			113		200	
	1.8			154		220	
	2.0			169		230	
	2.5	167		250			
	3.0	HTE-P3		205	333	290	
	3.5	217		300			

- Luchtaansluiting: G1/4" M • Koppeling product: G3/8" Gewicht: 476gr zonder beker

CODE PRODUCT AZ1 HTE 2 P / S

AZ1 HTE 2P	Ø 1,0	Ø 1,3	Ø 1,5	Ø 1,8
PISTOOL PRESSION	AI W0SPG73AG10C	AI W0SPG73AG13C	AI W0SPG73AG15C	AI W0SPG73AG18C
LUCHTKAP	AI W2CAP73AG13			
NOZZLE + NAALD	AI W2ADU72AG10	AI W2ADU72AG13	AI W2ADU72AG15	AI W2ADU72AG18
AZ1 HTE 2P	Ø 2,0	Ø 2,5	Ø 3,0	Ø 3,5
PISTOOL PRESSION	AI W0SPG73AG20C	AI W0SPG73AG25C	AI W0SPG73AG30C	AI W0SPG73AG35C
LUCHTKAP	AI W2CAP73AG13	AI W2CAP70AG25		
NOZZLE + NAALD	AI W2ADU72AG20	AI W2ADU72AG25	AI W2ADU72AG30	AI W2ADU72AG35
AZ1 HTE 2S (1L)	Ø 1,0	Ø 1,3	Ø 1,5	Ø 1,8
PISTOOL SUCCION	AI W0SPG70AG10C	AI W0SPG70AG13C	AI W0SPG70AG15C	AI W0SPG70AG18C
LUCHTKAP	AI W2CAP70AG13			
NOZZLE + NAALD	AI W2ADU83AG10	AI W2ADU83AG13	AI W2ADU83AG15	AI W2ADU83AG18
AZ1 HTE 2S (1L)	Ø 2,0	Ø 2,5	Ø 3,0	Ø 3,5
PISTOOL SUCCION	AI W0SPG70AG20C	AI W0SPG70AG25C	AI W0SPG70AG30C	AI W0SPG70AG35C
LUCHTKAP	AI W2CAP70AG13	AI W2CAP70AG25		
NOZZLE + NAALD	AI W2ADU83AG20	AI W2ADU83AG25	AI W2ADU83AG30	AI W2ADU83AG35

Kartonverpakking

- AZ1 HTE 2 Con-cept
- Met of zonder beker volgens model
- Demontage sleutel



PRO KIT

Zuigbeker 1 L 1/4" draai

Code: AI 04006100



Filter zuigbeker

Code: AI W2KIT43 (1x5)



Lucht slang 10 x 18 MF EURO 12,5m



Code: AI 77091052

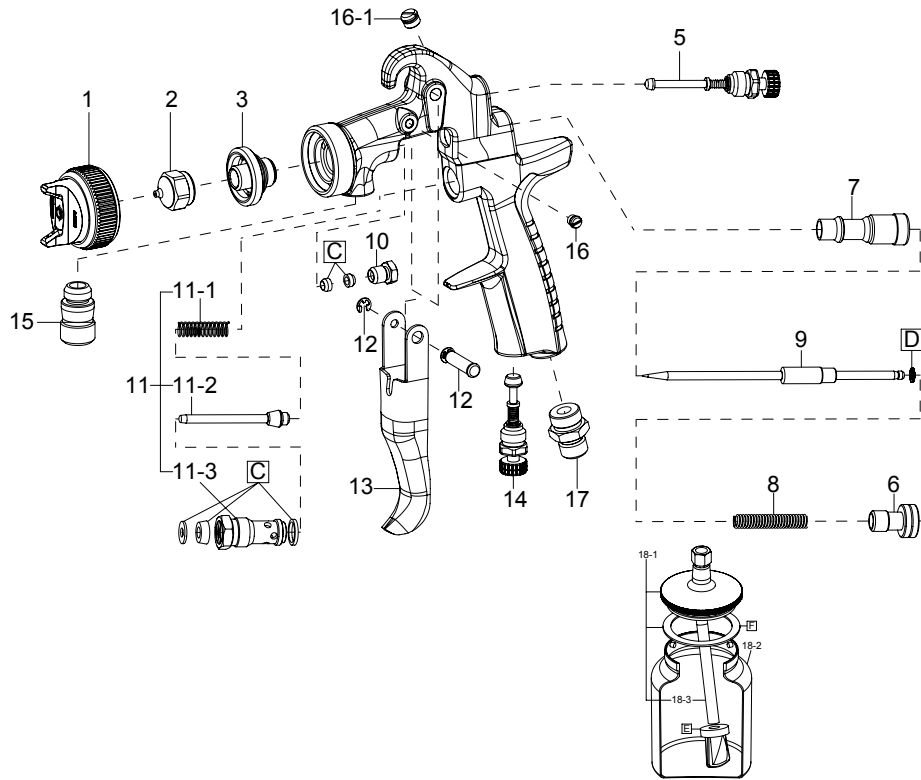

ONDERDELEN EN TOEBEHOREN

Rep.	Code	Omschrijving
1	zie pag. 55	LUCHTKAP PRESSION
1	zie pag. 55	LUCHTKAP SUCCION
2+9	zie pag. 55	NOZZLE + NAALD
3	AI W3COM3052	LUCHTVERDEELRING
5	AI 93842601	STRAALREGELAAR
6	AI W2010141000	PRODUCTKNOP
7	AI W2010140900	GELEIDER NAALD
8	AI W2010140800	VEER NAALD
10	AI W2010140600	WARTEL VERFNAALD excl dichting
11	AI W2010120100	GELEIDER + KLEP + STEUN
12	AI W2COM4001	AS VOOR TREKKER
13	AI W2COM6051	TREKKER
14	AI 93845531	LUCHTREGELAAR
15	AI W2COM5048	KOPPESTUK PRODUCT 3/8" - 1/4"
17	AI W2COM5000	LUCHTKOPPELING G1/4"
C	AI W2KIT56	AFDICHTINGSKIT (1 x 4 st.)
D	AI W2KIT33	DICHTING NAALD (1x10 st.)

Rep.	Code	Omschrijving
18	AI 04006100	BEKER KOMPLEET SUCCION 1L (1/4' draai) AG1
18-1	AI 04006110	DEKSEL KOMPLEET BEKER AG1
18-2	AI 04006130	BEKER ZONDER DEKSEL AG1
E	AI W2KIT43	FILTERS (1 x 5 st.)
F	AI W2KIT42	DICHTING BEKER AG1 (1 x 2 st.)
	AI 14018621	BEKER KOMPLEET SUCCION 1L (met zeef PCL 10 B3)
	AI 94008300	DICHTING BEKER PCL 10 B3 (1x2 st.)
-	AI 77091052	LUCHTSLANG 10x18 MF EURO 12,5M



AZ3 HTE P.A.S. onder druk



EIGENSCHAPPEN

- AIRGUNSA spuitpistool, ideaal voor producten met een hoge viscositeit.
- Ergonomische greep die de vermoeidheid van de schilder beperkt.
- Nauwkeurige straalregelaar en luchtdoorvoer.
- Behuizing van gepolijst aluminium: eenvoudig onderhoud.
- Luchtkap waarmee een fijne en brede straal kan worden verkregen.
- Nieuw deksel-systeem, robuust en betrouwbaar.

HOGE PERFORMATIE



Vlakke en lange straal, zelfs bij producten met een hoge viscositeit.

HOGE DRUK

Hoge precisie mini-regelaar.

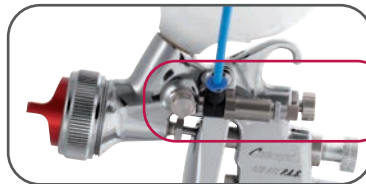

Robuuste en betrouwbare beker



PRO KIT

Kartonverpakking

- AZ3 HTE P.A.S Concept
- Met beker
- Demontage sleutel



MODEL	Ø mm	No.	bar	ml/min	NL/min	mm
AZ3 HTE P.A.S. CONCEPT	1.3	P1 CONCEPT	2.5	190	286	270
AZ3 HTE P.A.S. CONCEPT	1.5			260		320
AZ3 HTE P.A.S. CONCEPT	1.8			396		380
AZ3 HTE P.A.S. CONCEPT	2.0			410		400

- Luchtaansluiting: G1/4" M • Koppelstuk product: G1/4" F Gewicht: 486gr zonder beker

CODE PRODUCT

AZ3 HTE P.A.S. concept	ø 1,3	ø 1,5	ø 1,8	ø 2,0
PISTOOL	AI W0SPG88AG13C	AI W0SPG88AG15C	AI W0SPG88AG18C	AI W0SPG88AG20C
LUCHTKAP P1 CONCEPT	AI W2CAP83AG13		AI W2CAP83AG13	
NOZZLE + NAALD	AI W2ADU83AG13	AI W2ADU83AG15	AI W2ADU83AG18	AI W2ADU83AG20

Beker 600ml P.A.S CONCEPT

Code: AI W0CUPAZ85



Manometer IMPACT CONTROLLER 2

Code: AI W2012920700



Lucht slang 10 x 18 MF EURO 12,5m

Code: AI 77091052

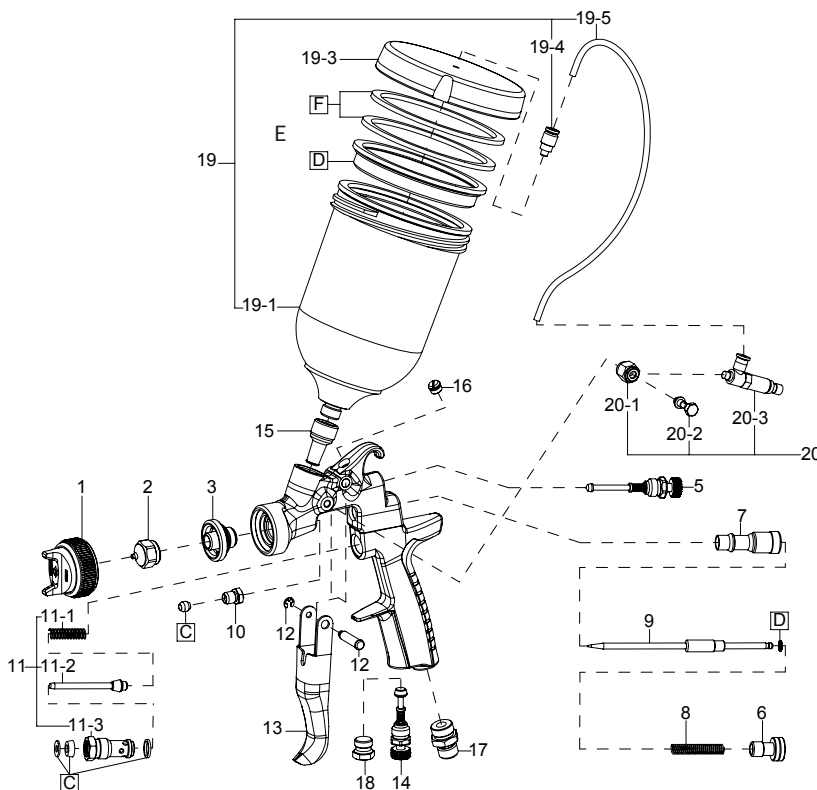

ONDERDELEN EN TOEBEHOREN

Rep.	Code	Omschrijving
1	AI W2CAP83AG13	LUCHTKAP P1 CONCEPT
2+9	zie pag. 56	NOZZLE + NAALD
3	AI W3COM3050	LUCHTVERDEELRING
5	AI 93842601	REGELAAR STRAALVORM
6	AI W2010141000	PRODUCTREGELAAR
7	AI W2010140900	GELEIDER NAALD
8	AI W2010140800	VEER NAALD
10	AI W2010140600	WARTEL VERFNAALD excl dichting
11	AI W2010120100	GELEIDER + KLEP + VEER
12	AI W2COM4001	AS TREKKER
13	AI W2COM6051	TREKKER
14	AI 93845531	LUCHTREGELAAR
17	AI W2COM5000	LUCHTREGELAAR M1/4"
C	AI W2KIT56	DICHTINGEN NAALD (1 x 4 st.)
D	AI W2KIT33	DICHTING BEKER (1x10 st.)





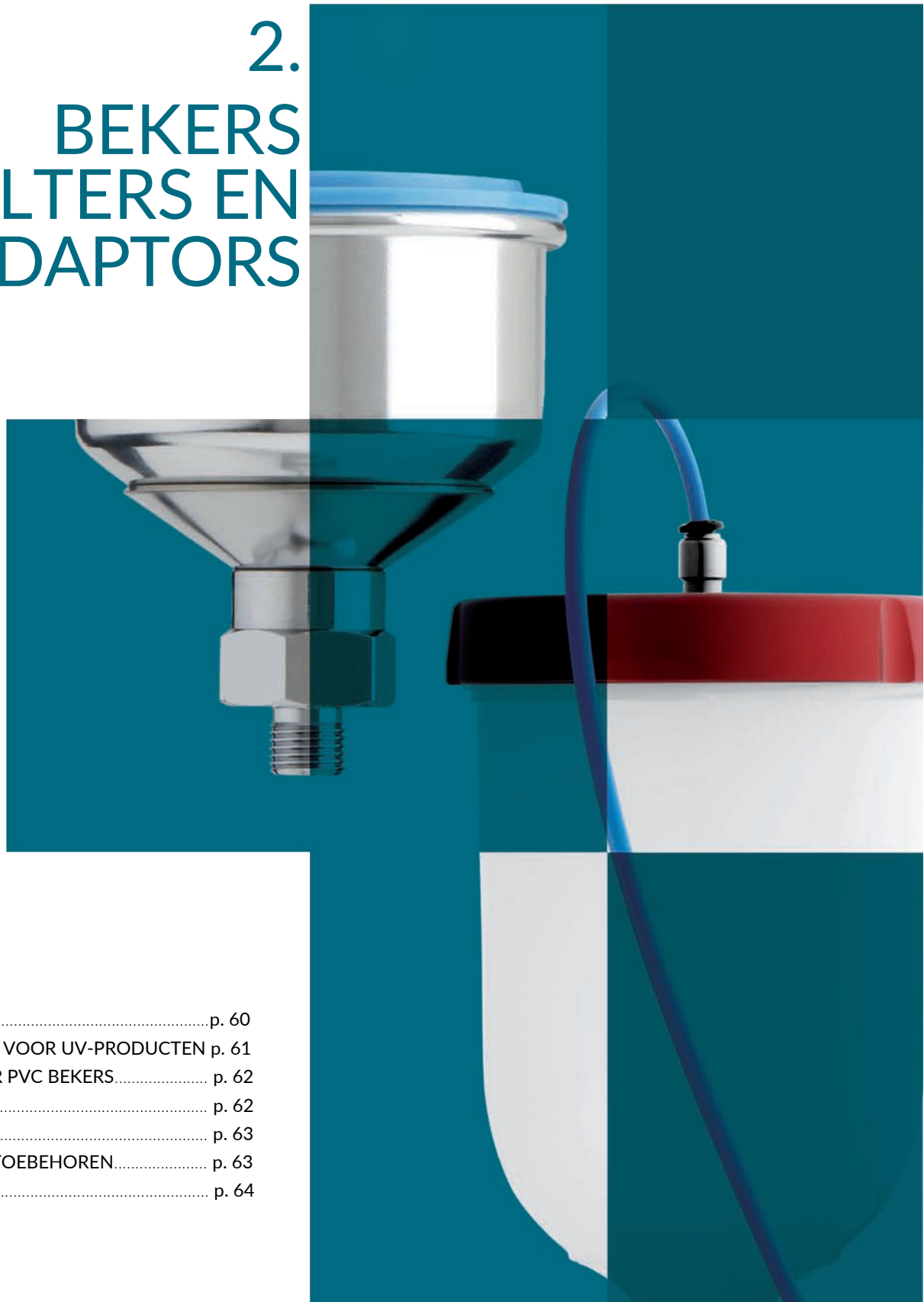



Rep.	Code	Omschrijving
19	AI W0CUPAZ85	BEKER 600ml P.A.S CONCEPT
19-1	AI W3COM1037	BEKER ZONDER DEKSEL P.A.S CONCEPT
19-3	AI W3COM1031	DEKSEL VOOR BEKER P.A.S CONCEPT
19-4	AI W3COM5041	KOPPELSTUK MAN. VOOR RILSAN SLANG
19-5	AI 0010002700	LUCHTSLANG 4MM
E	AI W2KIT38	ANTI-DRUP P.A.S CONCEPT (1 x 3 st.)
F	AI W2KIT39	DICHTING VOOR DEKSEL P.A.S CONCEPT (1 x 4 st.)
20	AI W2SUB6066	KIT DRUKREGELAAR P.A.S CONCEPT
-	AI W2012920700	MANOMETER IMPACT CONTROLLER 2
-	AI 77091052	LUCHTSLANG 10 x 18 MF EURO 12,5M

2. BEKERS FILTERS EN ADAPTORS



- PVC BEKERS..... p. 60
- ZWARTE PVC BEKER VOOR UV-PRODUCTEN p. 61
- ONDERDELEN VOOR PVC BEKERS..... p. 62
- ADAPTATORS 3M..... p. 62
- ALUMINIUM BEKERS..... p. 63
- SUCCION BEKERS - TOEBEHOREN..... p. 63
- WEGWERPBEKERS..... p. 64

BEKER

			WS-400	LS-400	W-400 Series	W-300 / WB	LPH-300	LPH-80	AZ3 HTE 2	AZ3 HTE -S Impact	AZ3 HTE P.A.S Concept	AZ4 HTE-S Impact Junior	RG-3L	
600 ml		PC-G600P-2												
		Code	Opname	Cpty.										
		AI 14019100	G1/4" (PF1/4")	600 ml	●	●		(●)	●					
		PCG-6-PE												
		Code	Opname	Cpty.										
AI 14011001		M16 x 1.5 F	600 ml			●								
600 ml		PCG-6P-2-AZ												
		Code	Opname	Cpty.										
		AI W0CUPAZ90	G1/4" (PF1/4")	600 ml							●		●	
		PCG-6P-2B-AZ												
		Code	Opname	Cpty.										
AI W0012820100		G1/4" (PF1/4")	600 ml						●					
	PCGP-6P-2B-AZ													
	Code	Opname	Cpty.											
	AI W0CUPAZ85	G1/4" (PF1/4")	600 ml								●			
250 ml		PCG-3P-1												
		Code	Opname	Cpty.										
		AI VPE250	G1/8" (PF1/8")	250 ml						(●)				
200 ml		PCG-2P-2												
		Code	Opname	Cpty.										
		AI W0CUPAZ40IN	G1/4" (PF1/4")	200 ml			●	(●)			(●)		●	
		PCG-2P-2B-AZ												
		Code	Opname	Cpty.										
AI W0CUPAZ40		G1/4" (PF1/4")	200 ml						(●)					
200 ml		PC-52 AG												
		Code	Opname	Cpty.										
		AI 14018186F	G1/4" (PF1/4")	200 ml										●

(●) OPTIE ● Standaard |

ACCESSOIRES BEKERS

Bekers | Zwarte UV bekers

				WS-400	LS-400	W-400 Series	W-300 WB	LPH-300	LPH-80	AZ3 HTE 2	AZ3 HTE -S Impact	AZ3 HTE P.A.S. Concept	AZ4 HTE -S Impact Junior	RG3L - LPH 50	
130 ml		PC 61													
		Code	Opname	Cpty.											
		AI 14018190	G1/4" (PF1/4")	130 ml											●
GRAVITÉ - 70 ml		PCG-1P-1													
		Code	Opname	Cpty.											
		AI 13678980	G1/8" (PF1/8")	70 ml					●						
		PCG-1P-1B-AZ													
		Code	Opname	Cpty.											
		AI W0012320100	G1/8" (PF1/8")	70 ml											
		PCG-1P-2													
		Code	Opname	Cpty.											
		AI 13001200	G1/4" (PF1/4")	70 ml										●	

● Standaard | (●) OPTIE











				WS-400	LS-400	W-400 Series	W-300 WB	W-300 WB UV	LPH-300	LPH-80	AZ3 HTE 2	AZ3 HTE -S Impact	AZ3 HTE P.A.S. Concept	AZ4 HTE -S Impact Junior	RG3L - LPH 50
600 ml		PCG-6P-M-S1													
		Code	Opname	Cpty.				●							
70 ml		PCG-1P-1-S1													
		Code	Opname	Cpty.								●			
600 ml															
		Code	Opname	Cpty.											
200 ml															
		Code	Opname	Cpty.											
		AI 140025A0	G1/4" M	200 ml					●						

● Standaard | (●) OPTIE



UV-bekers (zwart) vervolledigen ons assortiment om de evolutie van UV-verftechnieken mogelijk te maken.

		Qnt.	Voor Beker	WS-400 evo	LS-400 entech	W-400 classic	W-300 W-300 WB	LPH-400	LPH-80	AZ3 HTE 2	AZ IMPACT	AZ5
MICROFILTERS		60 Mesh (250 µ) AI 74011250	(1 x 10) PC-G600-P2	● 600ml	● 600ml							
		60 Mesh (250 µ) rood AI 73515500	(1 x 10) PCG6			● 600ml		● 600ml				
		AI 73515510	(1 x 100)									
		80 Mesh (200 µ) wit AI 77060015	(1 x 10) PCG6			● 600ml		● 600ml				
	AI 77060115	(1 x 100)										
		50 Mesh (297µ) AI W2KIT06	(1 x 5) PCG52 PCG2				● 200ml			● 600ml	● 600ml	● 200ml
ANTI-DRUP		AI 77080020	(1 x 5) PCG6			● 600ml		● 600m				
		AI 74011235	(1 x 5) PC-G600-P2	● 600ml	● 600ml							
		AI W2KIT07	(1 x 5) PCG52 PCG2				● 200ml			● 600ml	● 600ml	● 200ml
		AI W2KIT52	(1 x 3) AI 13678980						● 70ml			

ADAPTATORS 3M VOOR PPS 2*

		WS-400 evo	LS-400 entech	W-400 CLASSIC	W-300 W-300 WB	LPH-400	LPH-80	AZ3 HTE 2	AZ IMPACT	AZ4 Junior
	Type 2			●		●				
	AI IW26032									
	Type 43	●	●							
	AI IW20677									
	Type 6				●			●	●	●
AI IW26036										
Type 31						●				
AI IW20480										

ALUMINIUM Beker | SUCCION Beker | Verbruiksartikelen

ALUMINIUM BEKERS				WS-400	LS-400	W-400 Series	W-300 WB	LPH-300	LPH-80
700 ml		PCG7D-2							
		Code	Opname	Cpty.					
		AI VAIU6032D	G1/4" (PF1/4")	700 ml	b	b		b	b
		PCG7EM							
Code		Opname	Cpty.			b			
		AI VAIU6033E	M16 x 1.5 F	700 ml					
150 ml		PCG2D-2							
		Code	Opname	Cpty.					
		AI VAIU6030D	G1/4" (PF1/4")	150 ml	b	b		b	b
		PCG2B-1							
Code		Opname	Cpty.					b	
		AI VAIU6036D	G1/8" (PF1/8")	150 ml					
70 ml		PCG2D-1							
		Code	Opname	Cpty.					
		AI VAIU6050	G1/8" (PF1/8")	70 ml					b

SUCCION BEKERS			W-200 INTEGRA	W-200 WB INTEGRA	AZ1 HTE 2S	W-101
MODELLEN						
	PC 12					
	AI 14018200	G3/8" (PF3/8")	b	b		
	PCL 10B 3					
	AI 14018621	G3/8" (PF3/8")	b	b	b	
	PC2 (600ml)					
	AI 14018040	G1/4" (PF1/4")				b
	AG-1 (1L)					
	AI 04006100	G3/8" (PF3/8")			b	

VERBRUIKSARTIKELEN VOOR SUCCION BEKERS			Qnt.	Beker	W-200 INTEGRA	WIDER 1	NEW77	NEW71
MICRO-FILTERS		80 Mesh (200 µ)	(1 x 10)	PC2		b 600ml		b 600ml
		AI 77060011						
		80 Mesh (200 µ)	(1 x 10)	PC12	b 1L		b 1L	
	AI 77060010	(1 x 100)						
ANTI-DRUP		AI 77080010	(1 x 5)	PC2		b 600ml		b 600ml
		AI 77080011	(1 x 5)	PC12	b 1L		b 1L	
		AI 77080111	(1 x 50)					



WEGWERPBEKERS

Eenvoudig bekersisteem voor het mengen, spuiten en stockeren van uw verven

- filter 130 µm: transparant deksel, filter 190 µm: oranje deksel
- slechts 2 stukken: beker en deksel
- schroefdeksel: eenvoudig openen en sluiten – d.w.z. snel bijvullen



De set bestaat uit:
50 bekere, 50 deksels en 20 afdichtingen



300 ml		SMARTCUPPS 300ml		
		Code	Filter	Kleur deksel
		VTSC13130	130 µ	transparant
		VTSC13190	190 µ	oranje
600 ml		SMARTCUPPS 600ml		
		Code	Filter	Kleur deksel
		VTSC16130	130 µ	transparant
		VTSC16190	190 µ	oranje
900 ml		SMARTCUPPS 900ml		
		Code	Filter	Kleur deksel
		VTSC19130	130 µ	transparant
		VTSC19190	190 µ	oranje

ADAPTERS

		W-400	LS-400	WS-400
MODELLEN	Adapters geschikt voor pistolen			
	Code			
	VTADSC50026	•		
	Code			
VTADSC50084		•	•	

3. VERFPOMPEN

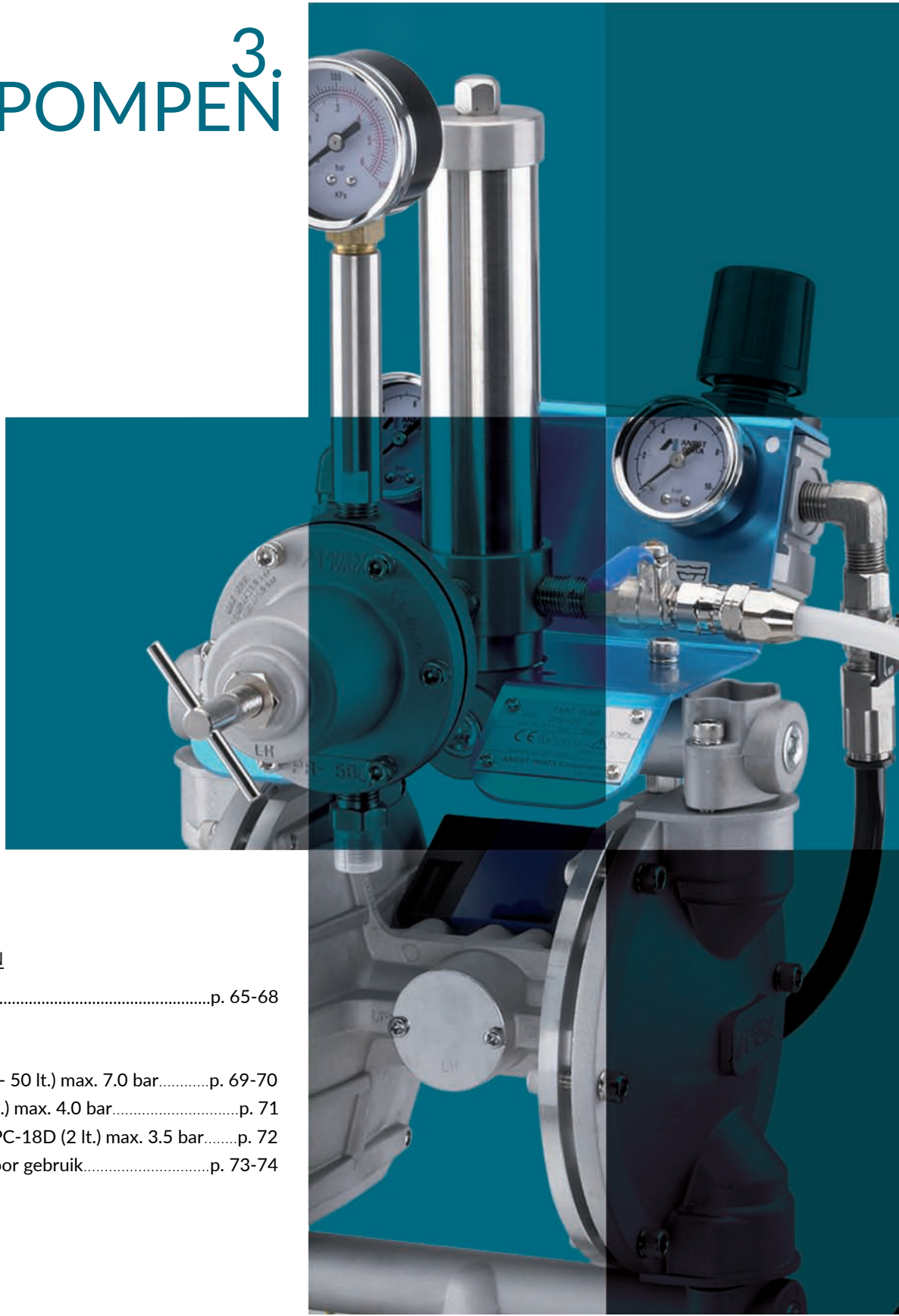

MEMBRAANPOMPEN

- DPS-90 (10L/min).....p. 65-68

DRUKVATEN

- Vaten PET (10 - 30 - 50 lt.) max. 7.0 bar.....p. 69-70
- Vaten PET-10 (10 lt.) max. 4.0 bar.....p. 71
- Onderdruk bekens PC-18D (2 lt.) max. 3.5 bar.....p. 72
- Pneum. kits klaar voor gebruik.....p. 73-74

DPS-90 (10L / min)

Motor pomp



DDP-90F.TE

EIGENSCHAPPEN

- Dubbele membraanpomp, debiet 10L/min.
- Hoogwaardig kwalitatief ontwerp.
- Geen productiestilstand gegarandeerd.
- Snelle spoeling die retentiezones beperkt.
- Bestaat in ALU- en INOX-versie.
- Voorzien van een materiaaldrukregelaar (standaard of RVS) + 2 luchtdrukregelaars (behalve bij de naakte pompversie).
- Efficiënt veiligheidssysteem (1 veiligheidsklep + 1 afsluitkraan).
- Ultra gladde afwerking aan de binnenkant.
- Compacte roestvrijstalen filter.
- Robuuste pomp, onderhoudsvriendelijk daar er weinig onderdelen aanwezig zijn.
- Meerdere Kits schilderklaar zijn beschikbaar op jullie aanvraag via info@viptools.be.

Deze complete modellen zijn voorzien van filters en regelaar.

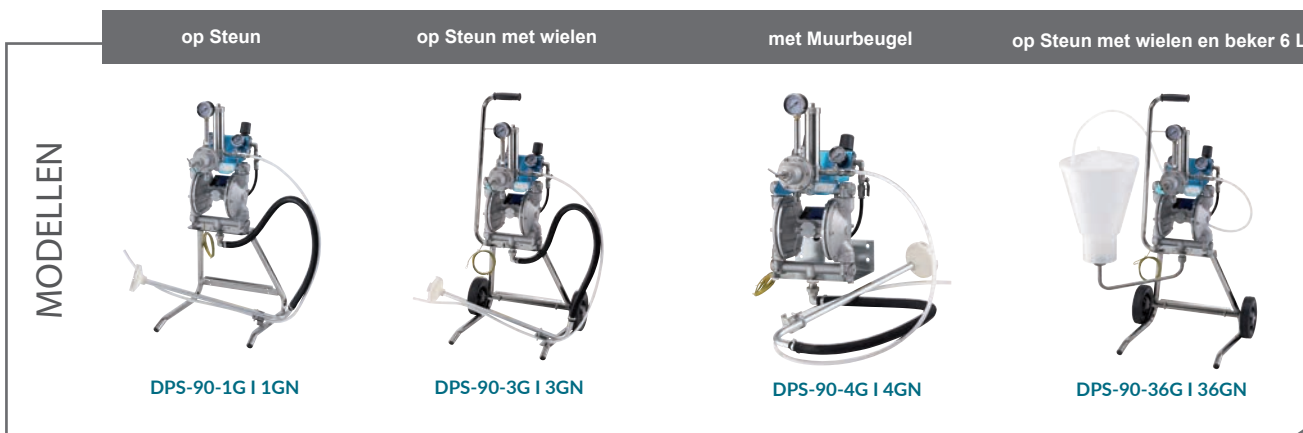

Alle onderdelen zie pag. 65-66

	Model	Model	Versie	Code
ALUMINIUM	Enkel pomp	DDP-90F.TE	ALU	AI 14068660
	Pomp op steun + verfregelaar PR-5BL	DPS-90-1G.TE	ALU	AI 14069000
	Pomp op steun met wielen + verfregelaar PR-5BL	DPS-90-3G.TE	ALU	AI 14069160
	Pomp met muurbeugel + verfregelaar PR-5BL	DPS-90-4G.TE	ALU	AI 14069240
	Pomp op steun met wielen + verbeker 6L + verfregelaar PR-5BL	DPS-90-36G.TE	ALU	AI 14069320
INOX	Enkel pomp	DDP-90FN.TE (INOX)	INOX	AI 14068670
	Pomp op steun + verfregelaar PR-5BLN	DPS-90-1GN.TE (INOX)	INOX	AI 14069010
	Pomp op steun met wielen + verfregelaar PR-5BLN	DPS-90-3GN.TE (INOX)	INOX	AI 14069170
	Pomp met muurbeugel + verfregelaar PR-5BLN	DPS-90-4GN.TE (INOX)	INOX	AI 14069250
	Pomp op steun met wielen + verbeker 6L + verfregelaar PR-5BLN	DPS-90-36GN.TE (INOX)	INOX	AI 14069330

DPS-90 (10L / min)

PRODUCTREGELAAR (rep.A)

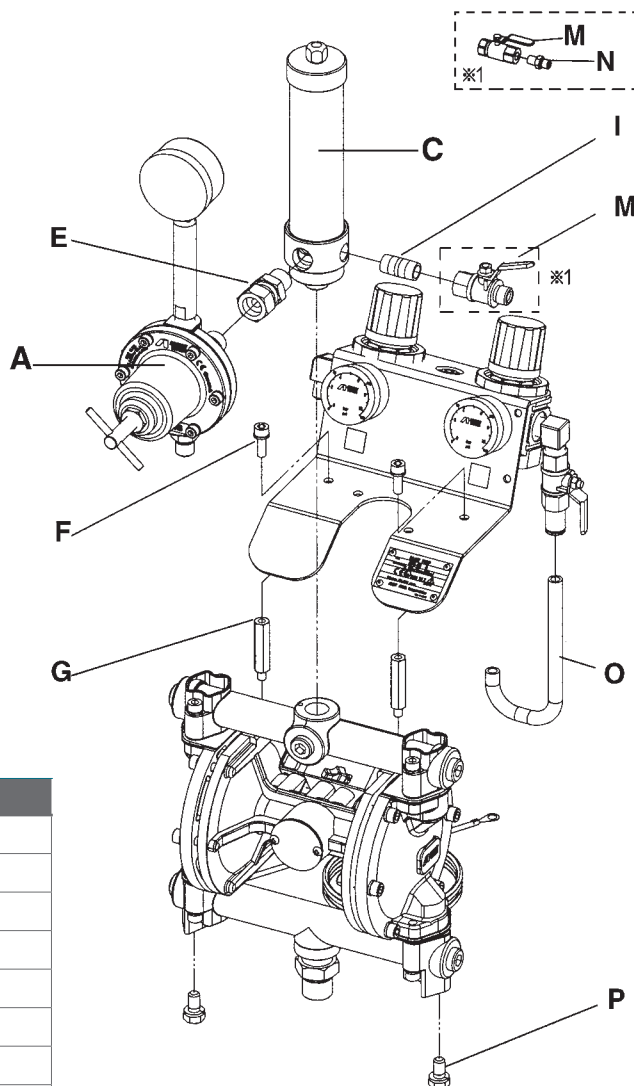
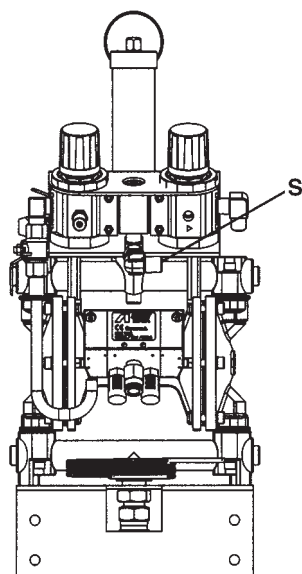

TECHNISCHE EIGENSCHAPPEN	DPS-90G.TE
Drukverhouding	1:1
Max. druk product	7 bar (100 psi)
Debiet bij 30 cycli/min.	1.5 lt./min
Productcapaciteit per cyclus	50cc
Productviscositeit max.	85 sec/Ford#4
Bedrijfstemperatuur	5~40 °C
Productfilter inbegrepen	100 mesh
Aanzuigfilter	50 mesh



ONDERDELEN EN TOEBEHOREN

Rep.	Code	Omschrijving	Voor modellen
A	AI 14608200	PRODUCTREGELAAR PR-5BL	Aluminium
A	AI 14608210	PRODUCTREGELAAR PR-5BLN	Inox
C	AI 04493020	FILTER COMPLEET PRODUCT INOX	
E	AI 06859803	DRAAIKOPPELING MF3/8"	DPS 90-1G/-2G/-3G/-4G/-36G
E	AI 06859591	DRAAIKOPPELING INOX MF3/8"	DPS 90-1GN/-2GN/-3GN/-4GN/-36GN & -WB
F	AI 06357501	VIJS STEUN	
G	AI 04493000	VIJS KOPPELSTUK	
I	AI 06642002	KOPPELSTUK	
M	AI 04432650	VENTIEL	DPS90-1G/-2G/-3G/-4G/-36G
M	AI 04433630	VENTIEL INOX	DPS 90-1GN/-2GN/-3GN/-4GN/-36GN & -WB
N	AI 04343310	KOPPELING G1/4" R1/4"	DPS 90-1GN/-2GN/-3GN/-4GN/-36GN & -WB
O	AI 04494040	BUIJS	
P	AI 06994758	VIJS	
S	AI 06859563	ELLEBOOG	DPS 90-4G/-4GN

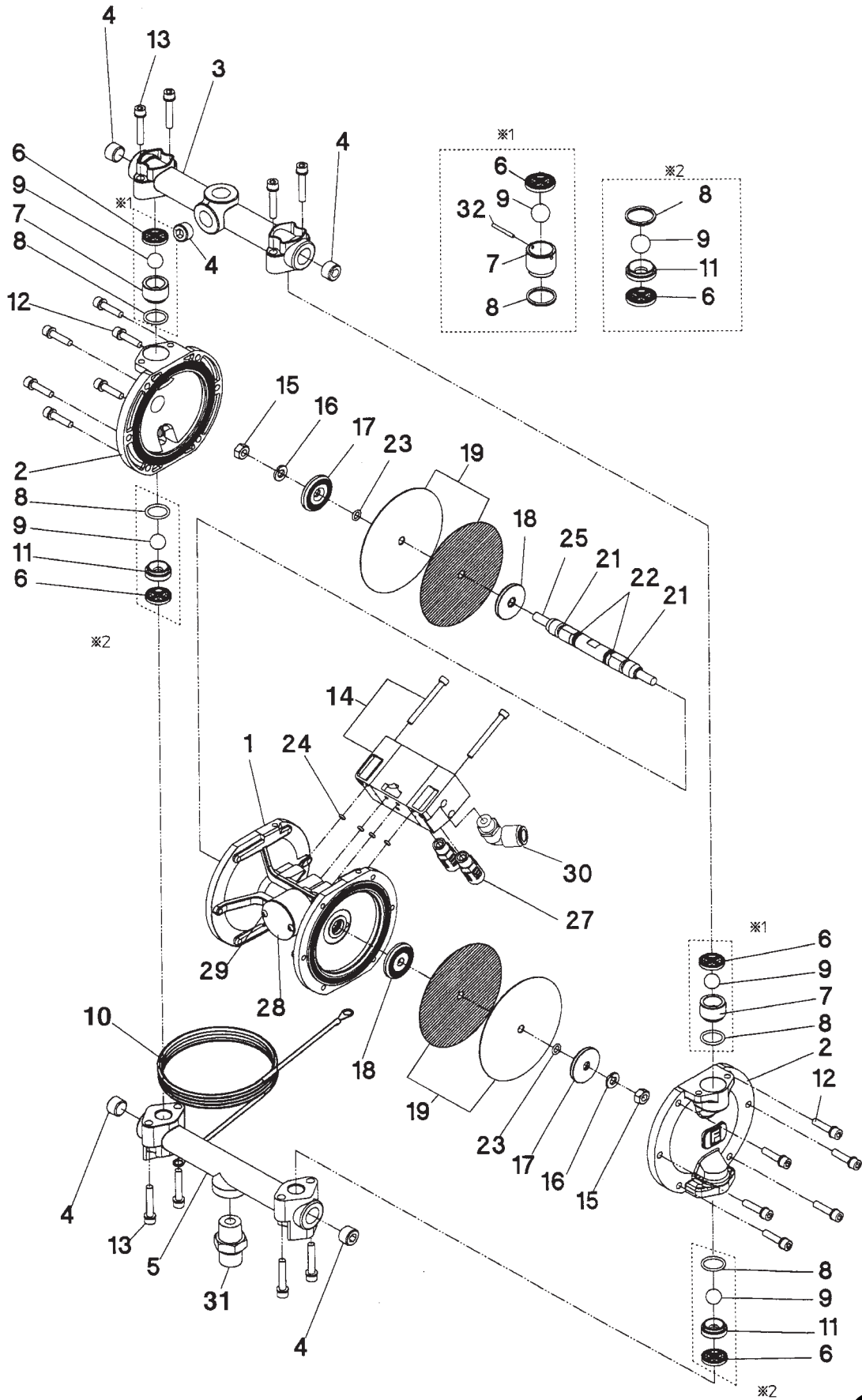

DUBBELE MEMBRAANPOMPEN

DPS-90 ONDERDELEN

ONDERDELEN EN TOEBEHOREN

Rep.	Code	Omschrijving	Qtn.	DDP-90F	DDP-90FN
-	AI 74935620	KIT DICHTINGEN 6; 8; 21; 22; 23; 24		x	x
-	AI 74068999	KIT 2 LUCHTUITGANG / PRODUCT		x	x
1	AI 94410622	CENTRAAL BEHUIZING		x	x
2	AI 94456582	DEKSEL (standaard versie)		x	
2	AI 94414592	DEKSEL (inox versie)			x
3	AI 94452640	BOVENSTE COLLECTOR (standaard versie)		x	
3	AI 94414650	BOVENSTE COLLECTOR (Inox versie)			x
4	AI 06990413	DOP 3/8" (standaard versie)		x	
4	AI 06367202	DOP 3/8" (Inox versie)			x
5	AI 94441630	ONDERSTE COLLECTOR (standaard versie)		x	
5	AI 94416592	ONDERSTE COLLECTOR (Inox versie)			x
6	AI 04935620	DICHTING	(1 x 2 st.)	x	x
7	AI 04931630	UITLAATKLEP	(1 x 2 st.)	x	x
8	AI 04932630	O-RING	(1 x 2 st.)	x	x
9	AI 04930630	KOGEL	(1 x 2 st.)	x	x
10	AI 04492830	AARDINGSKABEL		x	x
11	AI 04933630	INLAATKLEP	(1 x 2 st.)	x	x
12	AI 96357500	SCHROEF + CHROME SLUITRING		x	x
13	AI 96357502	SCHROEF + CHROME SLUITRING		x	x
14	AI 94490631	LUCHT VERDELER		x	x
15	AI 06361081	MOER		x	x
16	AI 06362080	RONDEL GROWER		x	x
17	AI 04414600	MEMBRAANSTEUN PRODUCTZIJDE		x	x
18	AI 94453581	MEMBRAANSTEUN LUCHT IJDE		x	x
19	AI 94931621	MEMBRANEN (2 zwarte + 2 witte)	(2+2 st.)	x	x
21	AI 06996610	DICHTING"Y"		x	x
22	AI 06630011	O-RING		x	x
23	AI 06630008	O-RING		x	x
24	AI 06630004	O-RING		x	x
25	AI 04431590	AS		x	x
27	AI 04432590	DEMPER		x	x
28	AI 04456570	BESCHERMINGSPLAAT		x	x
29	AI 06234002	VIJS D4x6MM		x	x
30	AI 06800202	KOPPELSTUK		x	x
31	AI 04427640	KOPPELSTUK INLAAT PRODUCT STANDAARD M1/2"		x	
31	AI 04428640	KOPPELSTUK INLAAT PRODUCT INOX M1/2"			x



EIGENSCHAPPEN

- Drukvat en productdoorvoer geheel in RVS 304.
- PET 10 (inhoud 10L), PET 30 (inhoud 30L), PET 50 (inhoud 50L).
- Gebruiksvriendelijk, snelle start.
- Geleverd met luchtdrukregelaar.
- Dubbelwerkende dekselgreep: gemakkelijk transport + deksel gemakkelijk om te draaien om vervuiling te voorkomen
- Veiligheidsklep, afvoerklep.
- Ultra gladde binnenafwerking.
- Geleverd met CE-conformiteitscertificaat volgens EEG-richtlijn 97/23.

N: zonder pneumatische mixer
 MN: met pneumatische mixer

CODE PRODUCT

VATEN PET	10 L		30 L		50 L	
	N	MN	N	MN	N	MN
GEWICHT	15,3Kg	17,5Kg	20,4Kg	22,6Kg	25,6Kg	28,2Kg
AFMETINGEN (H x L)	540 x 330mm		710 x 415mm		810 x 470mm	
AFMETINGEN INTERN (H x Ø)	220 x Ø 265mm		390 x Ø 320mm		490 x Ø 370mm	

VATEN PET	10 L	30 L	50 L
PET-10N	AI 14972600	---	---
PET-10MN met regelaar	AI 14972620	---	---
PET-30N	---	AI 14972630	---
PET-30MN met regelaar	---	AI 14972650	---
PET-50N	---	---	AI 14972660
PET-50MN met regelaar	---	---	AI 14972680

MN = Met pneumatische mixer

N = Zonder pneumatische mixer

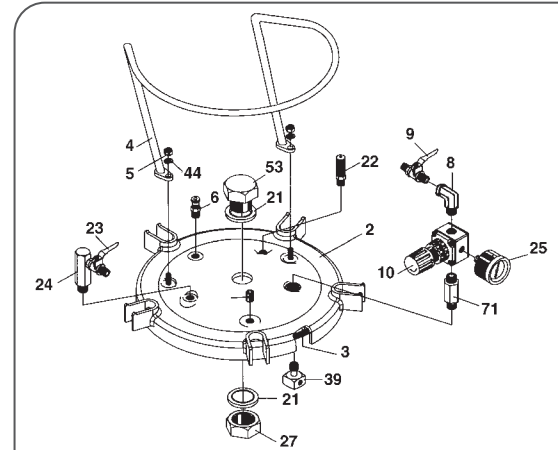
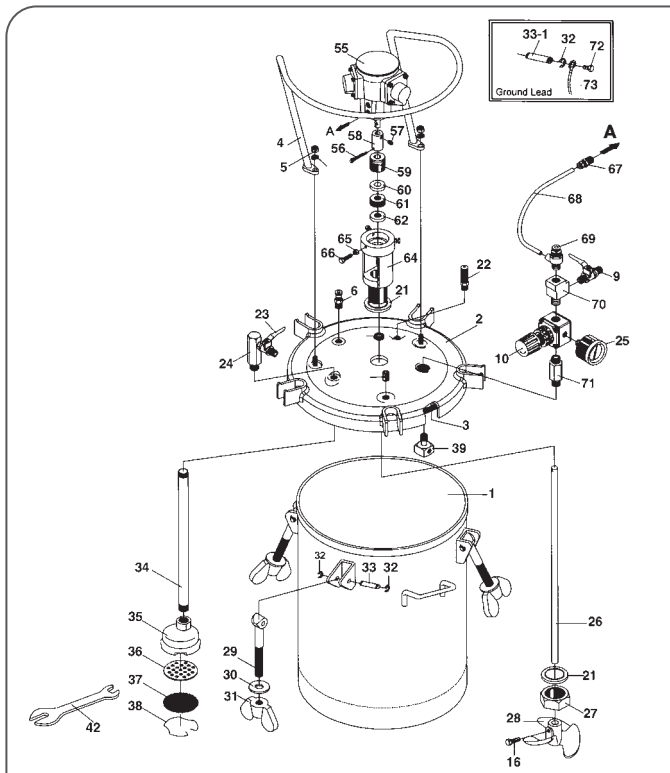

Pneumatische mixer

Bedrijfsdruk: 1-1.5 bar,
 Luchtverbruik: 15 L/min,
 Max. luchtdruk (250 tpm): 7.0 bar

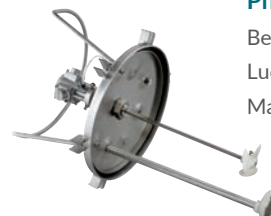

DRUKVATEN INOX

PET (max. 7.0 bar)

ONDERDELEN EN TOEBEHOREN

Rep.	Code	Omschrijving	10N	10MN	30N	30MN	50N	50MN
3	AI 04015110	DICHTING DEKSEL	x	x				
3	AI 04015240	DICHTINGDEKSEL			x	x		
3	AI 04016170	DICHTING DEKSEL					x	x
4	AI 04015250	HANDVAT			x	x		
4	AI 04019250	HANDVAT	x	x				
4	AI 04016180	HANDVAT					x	x
5	AI 04015140	MOER	x	x	x	x	x	x
6	AI 04015150	UITLAATKLEP	x	x	x	x	x	x
8	AI 04015460	ELLEBOOG MF1/4"	x		x		x	
9	AI 04015170	VENTIEL 1/4" (luchtinlaat)	x	x	x	x	x	x
10	AI 94008260	LUCHTDRIUKREGELAAR	x	x	x	x	x	x
16	AI 04019040	VIJS		x		x		x
21	AI 04019100	DICHTING CENTRALE DOP	x	x	x	x	x	x
22	AI 04002211	VEILIGHEIDSVENTIEL	x	x	x	x	x	x
23	AI 04015450	VENTIEL 1/4" (uitgang product)	x	x	x	x	x	x
24	AI 04015470	KOPPELSTUK UITGANG PRODUCT	x	x	x	x	x	x
25	AI 04016190	MANOMETER 0-10 BAR	x	x	x	x	x	x
26	AI 04016400	AS (56-57-58)		x				
26	AI 04016410	AS (56-57-58)				x		
26	AI 04016420	AS (56-57-58)						x
27	AI 04019120	CENTRALE MOER	x	x	x	x	x	x
28	AI 04016430	SCHROEF		x		x		x
29	AI 04015490	OOGVIJS	x	x	x	x	x	x
30	AI 04016200	RONDEL	x	x	x	x	x	x
31	AI 04016210	VERGRENDELLENDE HENDEL	x	x	x	x	x	x
32	AI 94020220	CIRCLIPS	x	x	x	x	x	x
33	AI 94020230	AS	x	x	x	x	x	x
33-1	AI 04016440	AS	x	x	x	x	x	x
34	AI 04016450	AANZUIGBUIS 10L	x	x				
34	AI 04016460	AANZUIGBUIS 30L			x	x		
34	AI 04016470	AANZUIGBUIS 50L					x	x
35	AI 04015270	ZEEF			x	x	x	x
35	AI 04016260	ZEEF	x	x				
36	AI 04015280	ZEEF HOUDER			x	x	x	x
36	AI 04016270	ZEEF HOUDER	x	x				
37	AI 04015290	FILTER (40 Mesh)			x	x	x	x
37	AI 04016280	FILTER (40 Mesh)	x	x				
38	AI 04015300	VEER ZEEF			x	x	x	x
38	AI 94016290	VEER ZEEF	x	x				
39	AI 94016310	LUCHT DEFLECTOR	x	x	x	x	x	x
44	AI 06500804	RONDEL REM	x	x	x	x	x	x
53	AI 04016480	CENTRALE DOP DEKSEL	x		x		x	
55	AI AM-6B	ROERMOTOR		x		x		x
59	AI 04017410	AFDICHTINGSSCHROEF		x		x		x
60	AI 04017420	VROUWELIJKE RONDEL		x		x		x
61	AI 04017430	DICHTING		x		x		x
62	AI 04017440	MANNELIJKE RONDEL		x		x		x
63	AI 04017450	DICHTING O-RING		x		x		x
64	AI 04017460	STEUN MOTOR		x		x		x
65	AI 04017470	MOER		x		x		x
66	AI 04017480	VIJS		x		x		x
67	AI 04017490	KOPPELSTUK M1/4" SLANG 10MM		x		x		x
68	AI 04018100	SLANG 8x10		x		x		x
69	AI 04018110	SNELHEIDSREGELAAR ROERDER		x		x		x
70	AI 04018120	VERBINDING		x		x		x
71	AI 04018130	VERBINDING	x	x	x	x	x	x
72	AI 04018140	VIJS	x	x	x	x	x	x
73	AI 04018150	KABEL AARDING	x	x	x	x	x	x
	AI 74972699	KIT LUCHTREGELAAR PISTOOL TANK INOX	x	x	x	x	x	x



EIGENSCHAPPEN

- 10L drukvat.
- Robuuste constructie.
- Schoon en ultra gladde binnenafwerking
- Roestvrijstalen vloeistofdoorgang.
- Handgreep voor eenvoudig transport.
- Geleverd met 2 regelaars en 2 manometers
- Maximale luchtdruk: 4,0 bar.
- Inhoud: 10 liter.
- Uitneembare interne vat INOX 304: inhoud 8,5 liter
- Aansluiting luchtinlaat/uitlaat: G 1/4"
- Aansluiting vloeistofuitlaat: G 3/8"
- Bedrijfstemperatuur: 5-40°C
- Gewicht: 11 kg
- Afmetingen: 310 x 565 mm

Binnenkant
Inox 304

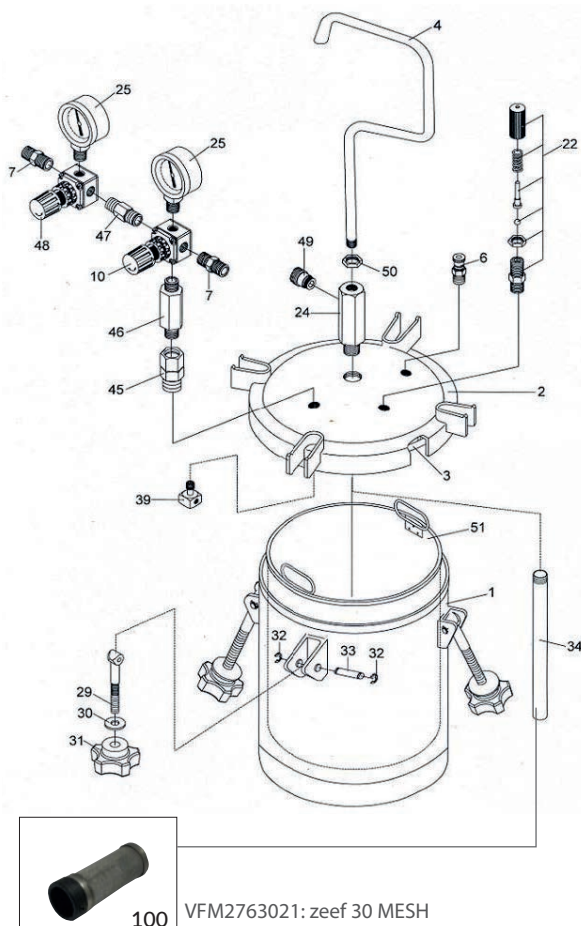

CODE PRODUCT

Rep.	Code	Omschrijving
---	AI14972400	DRUKVAT PET 10
3	AI 94020200	DICHTING
4	AI 94020020	HANDVAT
6	AI 94020030	PURGEERKLEP
7	AI 94020210	LUCHTKOPPELING MM1/4"
10	AI 94008260	DRUKREGELAAR PRODUCT
22	AI 94016391	VEILIGHEIDSVENTIEL
24	AI 94020040	BUIS DOORGANG PRODUCT (roestvrij staal)
25	AI 94016020	MANOMETER
29	AI 94020190	PIN MET OOGJE
30	AI 94020060	PLATTE RONDEL
31	AI 94020070	VERGRENDELLENDE HANDGREEP
32	AI 94020220	CIRCLIPS
33	AI 94020230	AS
34	AI 94020090	BUIS PRODUCT (roestvrij staal 1/2")
39	AI 94016310	LUCHTVERDEELRING
45	AI 94020100	DRAAIKOPPELING
46	AI 94020110	KOPPELING
47	AI 94020120	KOPPELING
48	AI 94020130	DRUKREGELAAR
49	AI 94020140	KOPPELING VERF (roestvrij staal M3/8)
50	AI 94020160	MOER
51	AI 94020170	BINNENKANT VAT
100	AI VFM2763021	ZEEF 30 MESH STD (D27 x L60mm)
OPTIE	AI 87050131	EMMER BINNENKANT 6L (X10)

PC-18 D (max. 3.5 bar)

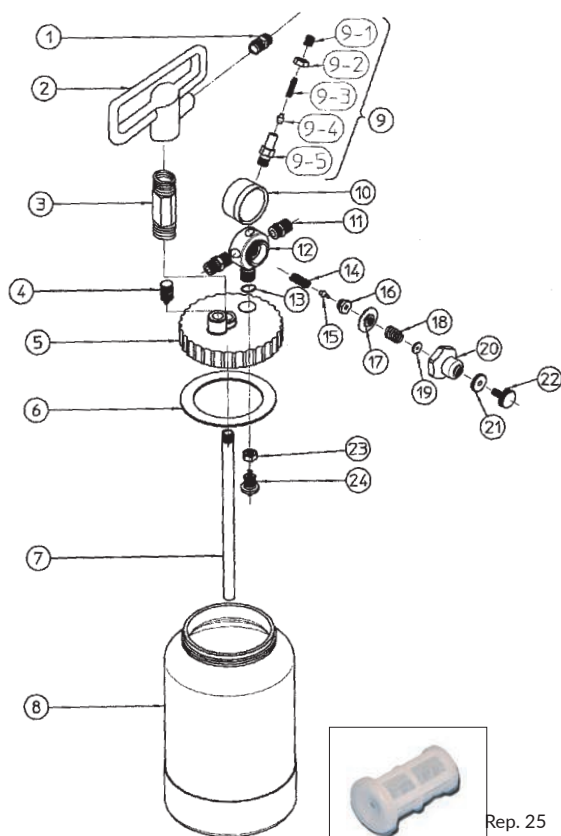

EIGENSCHAPPEN

- Aluminium beker.
 - Inhoud 2 liter.
 - Voorzien van een luchtregelaar.
 - Veiligheidsklep en regelklep.
 - Nauwkeurige afstelling van de productdruk.
 - Maximale werkdruk: 3,5 bar.
 - Bedrijfstemperatuur: 5-40°C.
 - Productaansluiting: G 3/8" (PF3/8).
- PC 18DT (oude teflon versie) : niet beschikbaar

CODE PRODUCT

Rep.	Code	Omschrijving	Model
---	AI 14018900	ONDERDRUK BEKER	PC 18D
1	AI 94056350	KOPPELSTUK PRODUCT	PC 18D
1	AI 94065350	KOPPELSTUK PRODUCT INOX	PC 18DT
2	AI 94055350	HANDVAT	
3	AI 94057350	KOPPELSTUK HANDVAT	PC 18D
3	AI 94066350	KOPPELSTUK HANDVAT INOX	PC 18DT
4	AI 94003350	PURGEERKLEP	
5	AI 94053350	DEKSEL	
6	AI 94900210	DICHTING DEKSEL (1 x 2 st.)	
7	AI 94001350	BUIS	PC 18D
7	AI 94067350	BUIS INOX	PC 18DT
8	AI 94000351	VAT	PC 18D
9	AI 94007350	VEILIGHEIDSKLEP	
9-1	AI 04012350	DOP	
9-2	AI 04011350	MOER	
9-3	AI 04010350	VEER VEILIGHEIDSVENTIEL	
9-4	AI 04009350	STEUN VEILIGHEIDSVENTIEL	
9-5	AI 04008350	BEHUIZING VEILIGHEIDSVENTIEL	
10	AI 94048400	MANOMETER 0-4 BAR	
11	AI 94027350	LUCHTKOPPELING	
12	AI 94049350	BEHUIZING LUCHTREGELAAR	PC 18D
12	AI 94063350	BEHUIZING LUCHTREGELAAR INOX	PC 18DT
13	AI 06631012	DICHTING	
14	AI 04016350	VEER KLEP	
15	AI 04017350	STEUN	
16	AI 04018350	GELEIDER KLEP	
17	AI 04019350	MEMBRAAN	
18	AI 04023350	VEER	
19	AI 04038350	GELEIDER VEER	
20	AI 04024350	DEKSEL MEMBRAAN	
21	AI 04025350	MOER	
22	AI 04026350	REGELKNOP	
23	AI 94058350	MOER	PC 18D
23	AI 94068350	MOER INOX	PC 18DT
24	AI 04904151	KIT VENTIEL	PC 18D
24	AI 94069350	KIT VENTIEL INOX	PC 18DT
25	AI 77060010	MICROFILTERS 200µ (X10)	PC12

Kit PC18 D (2L) + W200



EIGENSCHAPPEN

ONDERDRUKBEKER 2L + 1 PISTOOL W200 INTEGRA FT + SLANGEN 2m

- Ontworpen voor kleine toepassingen in de algemene industrie.
- Premiumpakket.

Code	Omschrijving
ENS 21	PC18D + W200 INTEGRA (opening nozzle specificeren) + SLANGEN 2M

Kit PET10 (10L) + pistool



EIGENSCHAPPEN

DRUKVAT 10L + 1 PISTOOL W200 INTEGRA FT of AZ1 HTE 2 + SLANGEN 10M

- Ontworpen voor algemene industriële toepassingen.
- Verkrijgbaar met W200-pistool = topklasse.
- Beschikbaar met AZ1 HTE 2-pistool = zuinig assortiment.

Code	Omschrijving
ENS PET10	PET10 + W200 INTEGRA (opening nozzle specificeren) + SLANGEN 10M
ENS PET10AZ1	PET10 + AZ1 HTE 2 (opening nozzle specificeren) + SLANGEN 10M

Kit pomp DPS90 + pistool



W-200 INTEGRA SP Vinnen Nozzle

EIGENSCHAPPEN

MEMBRAANPOMP DPS90 (10l/min) + 1 PISTOOL W200 INTEGRA FT OF SP (hydro) + SLANGEN 10M

- Ontworpen voor zware industriële toepassingen.
- Membraanpomp op kar, met wielen of met tank.
- Speciale W200 INTEGRA SP hydro versie en "GN" membraanpomp (INOX)

Code	Omschrijving
AI ENS90-10-1G	DPS90-1G (op kar) ALU + W200 INTEGRA FT + SLANGEN 10m
AI ENS90-10-3G	DPS90-3G (op kar met wielen) ALU + W200 INTEGRA FT + SLANGEN 10m
AI ENS90-10-4G	DPS90-4G (met muurbeugel) ALU + W200 INTEGRA FT + SLANGEN 10m
AI ENS90-10-36G	DPS90-36G (op kar met wielen) met tank 6L) ALU + W200 INTEGRA FT + SLANGEN 10m
INOX VERSIE VOOR WATERGEDRAGEN BASE	
AI ENS90N-10-1GN	DPS90-1GN (op kar° INOX+ W200 INTEGRA SP + SLANGEN 10m
AI ENS90N-10-3GN	DPS90-3GN (op kar met wielen) INOX + W200 INTEGRA SP + SLANGEN 10m
AI ENS90N-10-4GN	DPS90-4GN (met muurbeugel) INOX + W200 INTEGRA SP + SLANGEN 10m
AI ENS90N-10-36GN	DPS90-36GN (op kar met wielen) met tank 6L) INOX + W200 INTEGRA SP + SLANGEN 10m

PNEUMATISCHE KITS

Komplete kit klaar voor gebruik



NEW

Kit PC18 D (2L) + WS-200

EIGENSCHAPPEN

ONDERDRUKBEKER 2L + 1 PISTOOL WS-200 FT + SLANGEN 2m

- Ontworpen voor kleine toepassingen in de algemene industrie.
- Premium set met WS-200 FT standaard nozzle

Code	Omschrijving
AI ENS 21-WS	PC18D + WS-200 FT (opening nozzle specificeren) + SLANGEN 2M

Kit pomp DPS90 + WS-200

NEW



EIGENSCHAPPEN

MEMBRAANPOMP DPS90 (10l/min) + 1 PISTOOL WS-200 FT + SLANGEN 10M

- Ontworpen voor zware industriële toepassingen.
- Membraanpomp op kar, met wielen of met tank.
- Met WS-200 FT eerste klas spuitpistool, standaard nozzle

Code	Omschrijving
AI ENS90-10-1G-WS	DPS90-1G (op kar) ALU + WS-200 FT + SLANGEN 10m
AI ENS90-10-3G-WS	DPS90-3G (op kar met wielen) ALU + WS-200 FT + SLANGEN 10m
AI ENS90-10-4G-WS	DPS90-4G (met muurbeugel) ALU + WS-200 FT + SLANGEN 10m
AI ENS90-10-36G-WS	DPS90-36G (op kar met wielen tank 6L) ALU + WS-200 FT + SLANGEN 10m

4. LUCHT- BEHANDELING

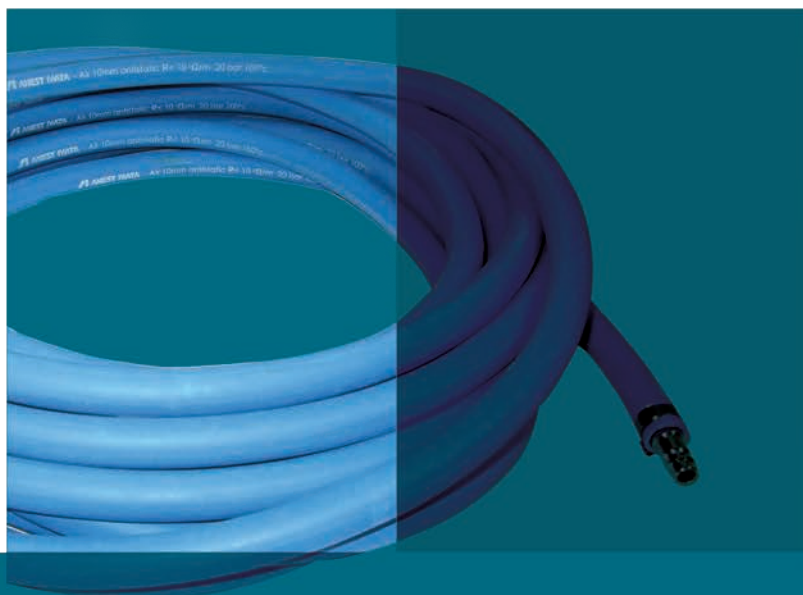

LUCHTSLANGEN

- Luchtslangen - product voor pomp - snelkoppelingen p.76
- Luchtslangen voor spuitcabine - snelkoppelingen..... p. 77

MANOMETERS

- Manometer AFV-2/ AFV-1..... p. 78
- Manometer IMPACT CONTROLLER 2..... p. 78

FILTERSYSTEEM

- Regelaar filter - 1 trap..... p. 79
- Regelaar filter - 2 traps..... p. 79
- Regelaar filter - 3 traps..... p. 79
- Luchtverwarmers AID..... p. 80

Luchtslangen / product et koppelingen voor pompen

PRODUCTSLANGEN VOOR POMPEN

- Extreem flexibele en lichte productslang, ideaal voor pneumatische toepassing.
- Verkrijgbaar in verschillende diameters en lengtes.
- Binnenkant: polyamide.
- Grote flexibiliteit en wendbaarheid.
- Meer modellen op aanvraag.



Code	Omschrijving	Lengte	Koppelstuk
AI 77090112	PRODUCTSLANG + KOPPELST. 6 x 12 mm	2 m	F3/8" - F3/8" bsp
AI 77090116	PRODUCTSLANG + KOPPELST. 6 x 12 mm	5 m	F3/8" - F3/8" bsp
AI 77090118	PRODUCTSLANG + KOPPELST. 6 x 12 mm	7,5 m	F3/8" - F3/8" bsp
AI 77090110	PRODUCTSLANG + KOPPELST. 6 x 12 mm	10 m	F3/8" - F3/8" bsp
AI 77090130	PRODUCTSLANG + KOPPELST. 8 x 14 mm	10 m	F3/8" - F3/8" bsp
AI 77090135	PRODUCTSLANG + KOPPELST. 8 x 14 mm	15 m	F3/8" - F3/8" bsp
AI 77090140	PRODUCTSLANG + KOPPELST. 8 x 14 mm	20 m	F3/8" - F3/8" bsp
AI 77090145	PRODUCTSLANG + KOPPELST. 8 x 14 mm	25 m	F3/8" - F3/8" bsp
AI 77090113	PRODUCTSLANG + KOPPELST. 6 x 12 mm	2 m	F1/4" - F3/8" bsp
AI 77090117	PRODUCTSLANG + KOPPELST. 6 x 12 mm	5 m	F1/4" - F3/8" bsp
AI 77090119	PRODUCTSLANG + KOPPELST. 6 x 12 mm	7,5 m	F1/4" - F3/8" bsp
AI 77090111	PRODUCTSLANG + KOPPELST. 6 x 12 mm	10 m	F1/4" - F3/8" bsp

KOPPELINGEN PRODUCT



Koppeling product

Code	Omschrijving	Ø Slang	Koppelstuk
AI 87040170	KOPPELING PRODUCT	6 x 12	1/4" BSP
AI 87040180	KOPPELING PRODUCT	6 x 12	3/8" BSP
AI 87040200	KOPPELING PRODUCT	8 x 14	1/4" BSP
AI 87040210	KOPPELING PRODUCT	8 x 14	3/8" BSP
AI 87040190	KOPPELING PRODUCT	9,5 x 15	3/8" BSP

LUCHTSLANGEN POMPEN



Code	Omschrijving	Lengte	Koppelstuk
AI 77090025	LUCHTSLANG + KOPPELST. 8 x 14 mm	2 m	F1/4" - F1/4" bsp
AI 77090035	LUCHTSLANG + KOPPELST. 8 x 14 mm	5 m	F1/4" - F1/4" bsp
AI 77090037	LUCHTSLANG + KOPPELST. 8 x 14 mm	7,5 m	F1/4" - F1/4" bsp
AI 77090030	LUCHTSLANG + KOPPELST. 8 x 14 mm	10 m	F1/4" - F1/4" bsp
AI 77090039	LUCHTSLANG + KOPPELST. 8 x 14 mm	15 m	F1/4" - F1/4" bsp
AI 77090034	LUCHTSLANG + KOPPELST. 8 x 14 mm	20 m	F1/4" - F1/4" bsp

LUCHTKOPPELINGEN VOOR POMPEN



Luchtkoppeling

Code	Omschrijving	Ø Slang	Koppelstuk
AI 87040050	SLANGPIJP VOOR SLANG POMP	8 x 14	F1/4" BSP
AI 87040080	SLANGPIJP VOOR SLANG POMP	8 x 14	F3/8" BSP
AI 87040101	OORKLEM VOOR LUCHTSLANG (per stuk)	8 x 14	

Luchtslangen en koppelstukken voor spuitcabine

LUCHTSLANGEN VOOR CABINE

VOOR GROOT PERSLUCHTVOLUME!



- Extreem soepel en licht antistatisch luchtslang, ideaal voor carrosserie.
- Verkrijgbaar in verschillende lengtes, kleur blauw, glad.
- Slang geleidend voor statische elektriciteit, grote flexibiliteit en wendbaarheid.
- Voorzien van koppelingen naar keuze (Euro of Standaard).

Code	Omschrijving
AI 86050007K2	Besmeringsshoes voor slangen in TYVEK® - 7,5m breedte 12cm verkocht per 2

Code	Omschrijving	Embout	Coupleur
AI 77091052	ANTISTATISCHE SLANG 10x18mm / 12,5m	M EURO	VROUW EURO UNIVERSEEL
AI 77091072	ANTISTATISCHE SLANG 10x18mm / 20m	M EURO	VROUW UNIVERSEEL
AI 77091053	ANTISTATISCHE SLANG 10x18mm / 12,5m	M STANDARD	VROUW STANDAARD
AI 77091054	ANTISTATISCHE SLANG 10x18mm / 12,5m	F1/4"	VROUW EURO (UNIVERSEEL)
AI 77091055	ANTISTATISCHE SLANG 10x18mm / 12,5m	F1/4"	VROUW STANDAARD
AI 77091056	ANTISTATISCHE SLANG 10x18mm / 12,5m	F1/4"	VROUW UNIVERSEEL
AI 770901500	ANTISTATISCHE SLANG 10x18mm BOBINE NUE 50m	---	---
AI 770901000	ANTISTATISCHE SLANG 10x18mm ZONDER KOPPELINGEN 100m	---	---
AI 87040141	OORKLEM VOOR LUCHTSLANG 10x18 (per stuk)		

LUCHTKOPPELINGEN VOOR CABINE

EURO			
Code	KOPPELING	Omschrijving	Diameter
1 AI 87020031	EURO doorvoer 7,2mm	VROUW. KOPPELING (1)	EURO M1/4"
2 AI 87020014		VROUW. KOPPELING (2)	EURO F1/4"
3 AI 87020018		VROUW. KOPPELING (3)	EURO VOOR SLANG 10MM
4 AI 87020016		VROUW. KOPPELING (4)	EURO VOOR SLANG 8MM
5 AI 87020015	KOPPELING EURO doorvoer 7,2mm	MAN. SNELKOPPELING (5)	EURO M1/4"
6 AI 87020010E*		MAN. SNELKOPPELING (6)	EURO F1/4"
7 AI 87020017		MAN. SNELKOPPELING (7)	EURO VOOR SLANG 10MM
8 AI 87020026		MAN. SNELKOPPELING (8)	EURO VOOR SLANG 8MM

* koppelingen geleverd bij ANEST IWATA-pistolen

STANDAARD			
Code	KOPPELING	Omschrijving	Diameter
1 AI 87020032	KOPPELING STANDAARD doorvoer 5,5mm	VROUW. KOPPELING	STANDAARD M1/4"
2 AI 87020030		VROUW. KOPPELING	STANDAARD F1/4"
3 AI 87030011		VROUW. KOPPELING	STANDAARD VOOR SLANG 10MM
4 AI 87020022		VROUW. KOPPELING	STANDAARD VOOR SLANG 8MM
5 AI 87040060	KOPPELING STANDAARD doorvoer 5,5mm	MAN. SNELKOPPELING	STANDAARD M1/4"
6 AI 87020010		MAN. SNELKOPPELING	STANDAARD F1/4"
7 AI 87020011		MAN. SNELKOPPELING	STANDAARD VOOR SLANG 10MM
8 AI 87020012		MAN. SNELKOPPELING	STANDAARD VOOR SLANG 8MM
9 AI 87020010	KOPPELING STANDAARD doorvoer 5,8mm	MAN. SNELKOPPELING	STANDAARD F1/4" MET CONE
10 AI VGRSWF	KNIKKOPPELING doorvoer 7,2mm	DRAAIKOPPELING	F1/4" EURO MAN.

Code	Omschrijving	Diameter
AI 87050010	LUCHTFILTER ONDER PISTOOL (11)	INGANG MAN. - UITGANG VROUW. 1/4" (voor spuitpistolen)



MANOMETERS



MANOMETER HVC

NEW

- Zeer nauwkeurige manometer
- G/14"afdichtingen
- Regelt de druk van 0 tot 6 bar (bestendig tot 12 bar).
- Behuizing van geanodiseerd aluminium, meterkast van chroomstaal.

Code	Omschrijving
AI 150003A0	HVC MANOMETER



MANOMETER AFV-2

- Hoge precisie manometer
- Uitgerust met MF EURO snelkoppelingen.
- Regelt de druk van 0 tot 6 bar.
- Volledig verchroomd.
- Drukregeling met borgmoer.

Code	Omschrijving
AI 14378630	AFV-2 MANOMETER SNELKOPPELINGEN



MANOMETER AFV-1

- Zeer nauwkeurige manometer.
- Regelt de druk van 0 tot 6 bar.
- Volledig verchroomd.
- Drukregeling met borgmoer.
- M1/4" inlaataansluiting - F1/4" uitlaat (pistoolzijde).

Code	Omschrijving
AI 14378610	AFV-1 MANOMETER DRUKREGELAAR



MANOMETER IMPACT CONTROLLER 2

- Manometer van 0 tot 10 bar.
- M1/4" inlaataansluiting - F1/4" uitlaat (pistoolzijde).

Code	Omschrijving
AI W2012920700	IMPACT CONTROLLER 2

WAAROM DE LUCHT FILTEREN?

Een juiste toepassing van het product vereist dat de perslucht perfect vrij is van onzuiverheden (water, stof, olie). Door een luchtzuiveringsfilter tussen uw compressor en uw pistool te plaatsen, zorgt u voor een schone, gladde, perfecte applicatie.

Elke trap zorgt voor een nauwkeurigere filtratie van onzuiverheden.

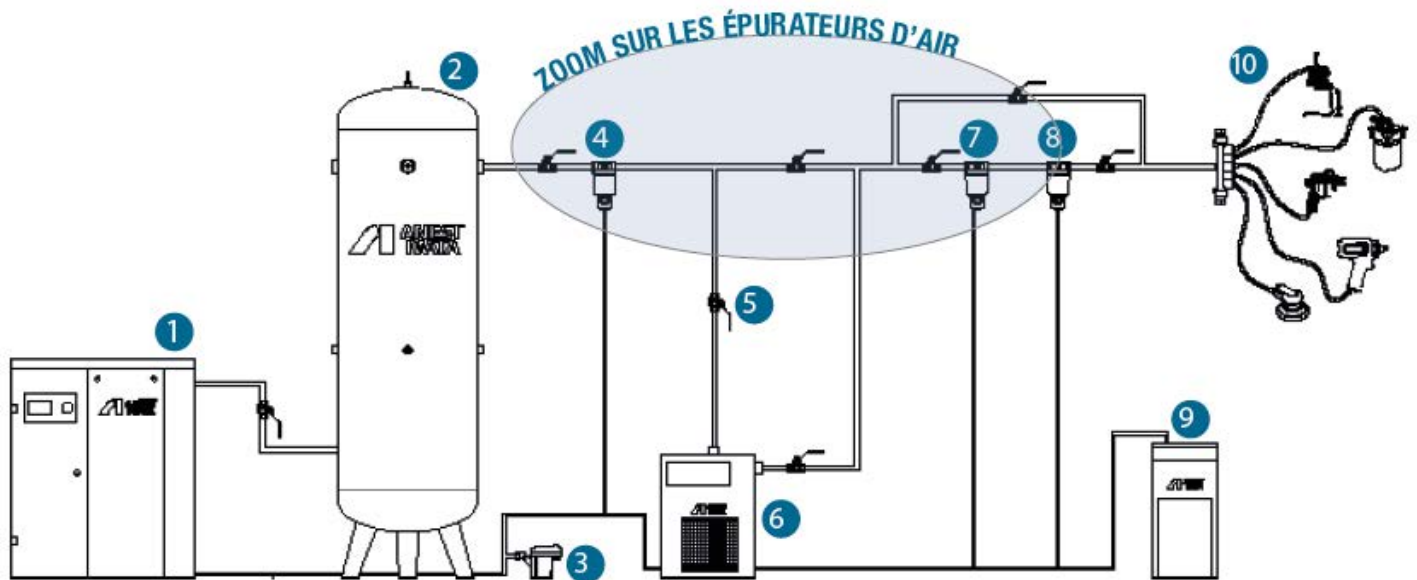

- 1 LUCHTCOMPRESSOR schroef of zuigercompressor (3x 400V) (3x 400V+N)
- 2 LUCHTTANK: slaat de perslucht op. Mogelijkheden : 500L, 900L,...
- 3 SEMI-AUTOMATISCHE CAPACITIEVE LUCHTUITLAAT: voert het condensaat af dat zich op de bodem van de tank bevindt (220V)
- 4 HOOFDFILTER: filtert vloeibare en vaste deeltjes groter dan 3 μ .
- 5 CIRCUIT BY PASS: aanbevolen om onderhoudswerkzaamheden aan de droger te kunnen uitvoeren zonder de productie van perslucht te onderbreken.
- 6 LUCHTDROGER: verwijdert waterdampen.
- 7 MICRONISCHE FILTER: bedoeld om vloeibare en vaste deeltjes groter dan 0,3 μ te filteren.
- 8 SUBMICRONISCHE FILTER: bedoeld om geuren en dampen te verwijderen, filtert vaste deeltjes > 0,01 μ .
- 9 CONDENSVERZAMELAAR: scheidt olie van water.
- 10 PNEUMATISCHE GEREEDSCHAPPEN, spuitpistool, schuurmachine,...

LUCHTFILTERSYSTEEM aan compressor

Ze spelen een essentiële rol om een applicatie zonder imperfectie.

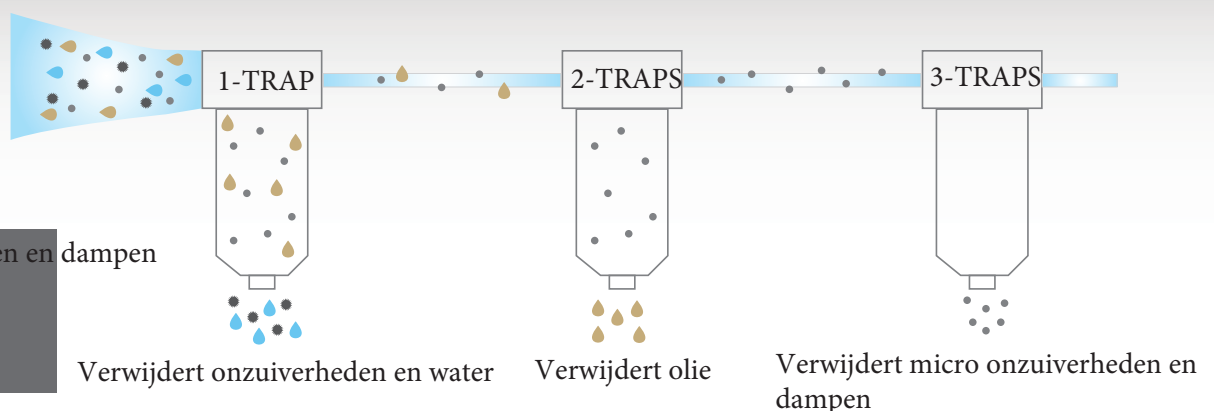

Persluchtfilter: essentieel voor een zuiver luchttoevoer

Onze persluchtfilters zijn compleet, klaar om geïnstalleerd te worden, uitgerust volgens de modellen met:

- Een saturatie-indicator die aangeeft wanneer de filter vervuild is. (afhankelijk van het model)
- 1 luchtingangskraan F1/2" (om de patronen te demonteren zonder dat u de compressor hoeft stop te zetten)
- Tot 3 filterfasen 5μ, 3μ, 0,01μ (99,99% efficiëntie, met automatische ontluchting), actieve koolstof (scheidingsgraad <3,5 deeltjes 0,3 μ/l lucht) (afhankelijk van model)
- 1 regelaarfilter: van 0 tot 8,5 bar
- 1 manometer 0 tot 10 bar (glazen venster)
- 1 automatische ontluchter (om decompressie te voorkomen tijdens gebruik)
- 1 luchtuitlaat: M1/4" bsp met afsluitkraan
- 1 uitlaat vrouwelijke EURO koppeling
- 1 robuuste muurbevestiging (bevestigingsgaten)
- Volledig metalen behuizing en omhulsel, behandeld tegen corrosie met inspectievenster in gematteerd glas afhankelijk van het model.

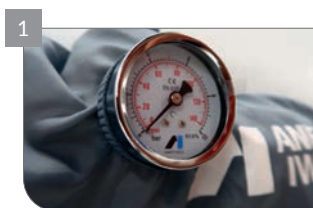
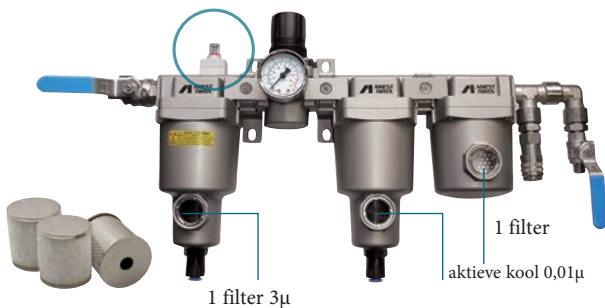
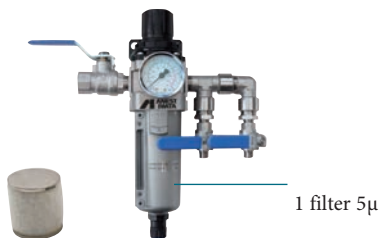

1-TRAP REGELAAR FILTER

Code	Omschrijving
AI 89250112	REGELAAR FILTER 1/2" - 1 TRAP
AI 89250041	VERVANGFILTER 5μ

2-TRAP REGELAAR FILTER

Code	Omschrijving
AI 89250222	REGELAAR FILTER 1/2" - 2 TRAPS
AI 89250222PR	REGELAAR FILTER 1/2" - 2 TRAPS + HOES + SATURISATIE-INDICATOR
AI 89250051	VERVANGFILTER 3μ
AI 89250052	VERVANGFILTER 0,01μ

3-TRAP REGELAAR FILTER

Code	Omschrijving
AI 89250232	REGELAAR FILTER 1/2" - 3 TRAPS
AI 89250232PR	REGELAAR FILTER 1/2" -- 3 TRAPS + HOES + SATURATIE-INDICATOR
AI 89250051	VERVANGFILTER 3μ
AI 89250052	VERVANGFILTER 0,01μ
AI 89250053	VERVANGFILTER AKTIEVE KOOL

ONDERDELEN EN TOEBEHOREN

Code	Omschrijving
AI 02004003	MANOMETER 0-10 BAR LUCHTREGELAAR
1 AI 86050300	TABLET SATURATIE-INDICATOR (6 st.)
AI 89250088	INDICATOR VERVUILING FILTER
2 AI 86050222	BESCHERMHOES FILTER 2- TRAPS
3 AI 86050232	BESCHERMHOES FILTER 3- TRAPS
AI 89250069BW	REGELKNOP
AI 89250085V2	VERBINDINGSBEUGEL + STEUN 2/3 TRAPS
AI 89250150	AUTOMATISCH VENTIEL VOOR 2/3 TRAPS
AI 87500124	KRAAN MF1/4"MET HANDVAT
AI 87020014	VROUW. KOPPELING EURO F1/4"
AI 89250030S	KIT ACTIEVE KOOLFILTER VOOR OMBOUW VAN 2 NAAR 3 TRAPS

FILTER SYSTEEM







Luchtdroger AID



EIGENSCHAPPEN

De installatie van een luchtkoeldroger om water uit perslucht te verwijderen is essentieel voor het gehele productiesysteem, om stilstand te voorkomen en de levensduur van persluchtapparatuur te verlengen.

- Ze zijn voorzien van elektrische panelen waardoor bediening van instellingen mogelijk is.
- Anest Iwata-luchtdrogers werken met koeltechniek. Ze gebruiken milieuvriendelijke koelvloeistof.
- Hun maximale druk is 14 bar.

MODELLEN		 CV/kW compressor	 ℓ/min	 m3/h	Koppelstuk ingang / uitgang	 Volt/Hz	 WxDxH	 Kg
Code	Omschrijving							
AI AID006GP1J005	AID-06/AC	5,5/4	600	36	G1/2" F	230/50	370 x 515 x 475	25
AI AID009GP1J005	AID-09/AC	7,5/5,5	950	57	G1/2" F	230/50	370 x 515 x 475	26
AI AID012GP1J005	AID-12/AC	10/7,5	1200	72	G1/2" F	230/50	370 x 515 x 475	28
AI AID018GP1J005	AID-18/AC	15/11	1800	108	G1/2" F	230/50	370 x 515 x 475	32
AI AID025GP1J005	AID-25/AC	20/15	2500	150	G1" F	230/50	345 x 420 x 740	37
AI AID032AP1J005	AID-32/AC	25/18,5	3200	192	G1.1/4" F	230/50	345 x 445 x 740	39
AI AID043AP1J006	AID-43/AC	30/22	4300	258	G1.1/4" F	230/50	345 x 445 x 740	40
AI AID052AP1J005	AID-52/AC	30/23	5200	312	G1.1/4" F	230/50	485 x 455 x 825	49
AI AID061AP1J005	AID-61/AC	40/30	6100	366	G1.1/2" F	230/50	555 x 580 x 885	54
AI AID075AP1J005	AID-75/AC	50/37	7500	450	G1.1/2" F	230/50	555 x 580 x 885	56
AI AID105AP1J005	AID-105/AC	75/55	10 500	630	G2" F	230/50	555 x 625 x 975	94
AI AID130AP1J005	AID-130/AC	100/75	13 000	780	G2 1/2" F	230/50	555 x 625 x 975	96

CORRECTIEFACTOR VOOR DRUKVERANDERINGEN

DRUK LUCHTINLAAT	bar	4	5	6	7	8	10	12	14	15	16
FACTOR		0.77	0.86	0.93	1.00	1.05	1.14	1.21	1.27	1.30	1.33

CORRECTIEFACTOR BIJ WIJZIGING BEDRIJFSTEMPERATUUR

T° BEDRIJF	°C	≤ 25	30	35	40	45
FACTOR		1.00	0.98	0.95	0.88	0.80

CORRECTIEFACTOR BIJ WIJZIGING BEDRIJFSTEMPERATUUR LUCHTINLAAT

T° LUCHTINLAAT	°C	≤ 30	35	40	45	50	55
FACTOR		1.15	1.00	0.84	0.71	0.59	0.50

CORRECTIEFACTOR BIJ ROZE PUNTVERANDERINGEN

ROSE PUNT	°C	3	5	7	10
FACTOR		0.91	1.00	1.10	1.26

5. BESCHERMEND SYSTEEM



- OVERALL'S p. 82
- ADEMBESCHERMINGSMASKERS p. 84
- MASKER MET TWEE FILTERPATRONEN p. 85
- BESCHERMINGSBRIL p. 86

BESCHERMINGSSYTEEM

Overall's

EIGENSCHAPPEN

- Antistatische polyester overall.
- Dubbele stiksels.
- Hood + velcrobevestiging.
- Elastisch aan polsen en enkels.
- Zakken vooraan en achteraan.
- Kniebeschermers.
- Mag in de wasmachine.
- Beschikbaar in 5 maten : S / M / L / XL / XXL.



PERSONNALISATION

Mogelijkheid om ze te personaliseren! (per 100 stuks)

NEW



BESCHERMINGSSYSTEEM

Code	Omschrijving
AI COMBI2S	OVERALL - MAAT S
AI COMBI2M	OVERALL - MAAT M
AI COMBI2L	OVERALL - MAAT L
AI COMBI2XL	OVERALL - MAAT XL
AI COMBI2XXL	OVERALL - MAAT XXL

PREMIUM
Quality



Aanpassing hood



Verluchting



Verstelbare elastische taille



Velcrosluiting



Kniebeschermers



Zakken voorzien vooraan, achteraan en binnenin

EIGENSCHAPPEN

- Premium donkergrijze overall, pluisvrij polyester.
- Antistatisch en brandvertragend.
- Voorzien van een vuil- en waterafstotend TEFLON coating.
- Zie ook detailfoto's

TAILLE	S	M	L	XL
EU	46	48	50	52-54
HOOGTE	170-174 cm	174-178 cm	178-182 cm	182-190 cm
ROMP	86-94 cm	94-102 cm	102-110 cm	110-118 cm
RIEM	70-78 cm	78-86 cm	86-94 cm	94-102 cm



Code	Omschrijving
AI COMBIHQ5	OVERALL PREMIUM - MAAT S
AI COMBIHQM	OVERALL PREMIUM - MAAT M
AI COMBIHQL	OVERALL PREMIUM - MAAT L
AI COMBIHQXL	OVERALL PREMIUM - MAAT XL

Geventileerde adembeschermingskap



EIGENSCHAPPEN

Isocyaan-gerelateerde allergische aandoeningen van de luchtwegen blijven een belangrijk veiligheidsprobleem voor elke verfspuiter.

Het AIRFED 2020 masker is ontwikkeld met als doel een maximale veiligheid te bieden voor de gebruiker.

Het masker is doeltreffend, elegant, comfortabel en licht.

- Ideale bescherming voor de spuiters.
- Beperkt de risico's van beroepsziekten.-
- NIEUW! Akoestisch geluidssignaal bij:
*verstopping van de filterpatroon
*luchtinlaat in het masker

- Instelbaar en vooraf ingestelde luchttoevoer.
- Aparte luchtinlaat voor vizier en spuitpistool.
- Licht (500 g), comfortabel en breed zicht.
- Oogbescherming (EN 166:2001).
- Ademhalingsapparatuur naar slang/luchttoevoer EN14594:2005 norm



Hygiène BOX

CE

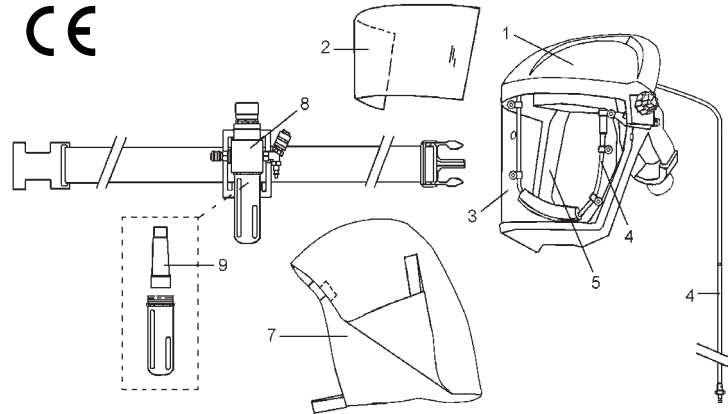

BESCHERMINGSSYSTEEM

Visier



Luchtverspreider



Folie visier



Nekbeschermmer



Kit hygiene



Regelaar



Rep.	Code	Omschrijving	Qty.
	AI VIUAF2020KIT+	KIT KOMPLEET	
2	AI VIUAF2112K10-SV	VISIERFOLIE VOOR MASKER NM	(1 x 10 st.)
2	AI VIUAF2112K50-SV	VISIERFOLIE VOOR MASKER NM	(1 x 50 st.)
1	AI VIUAF2020HEAD	BOVENSTE DEEL MET BEVESTIGING	
3	AI VIUAF2020CHIN	VISIER + KINBESCHERMING	
4	AI VIUAF2020DIFF	LUCHTVERDEELRING COMPLEET NM	
5	AI VIUAF2101K5	HYGIÈNE BOX NM	(1 x 5 st.)
7	AI VIUAF2103K5	NEKBESCHERMER NM	(1 x 5 st.)
	AI VIUAF2003	ENKEL RIEM	
8	AI VIUAF2207	REGELAAR NM (MET RIEM)	
9	AI VIUAFG-N-AF-MC	FILTER 5µ NM + ACTIEVE KOOL	
	AI VIUAF2400	RIEMBEVESTIGING/REGELAAR	



NEW



A2P3



AB1P2



BESCHERMING
LUCHTWEGEN



DAMPEN & ROOK



STOF



VERFGEUREN



EIGENSCHAPPEN

- Volledig vrij gezichtsveld.
- Groot filteroppervlak voor een verbeterd ademcomfort.
- 2 soorten filters:
 - A2P3-filter voor bescherming tegen organische gassen.
 - AB1P2-filter voor bescherming tegen anorganische gassen.
- Bajonetkoppeling: snel wisselen van patronen
- Verminderde filterdikte, ontworpen om het zicht te optimaliseren.
- Inademklep: ultra soepel en comfortabel



Vervang de filter wanneer de operator de geur ruikt.



Bril wordt apart verkocht

CHEMIE / SCHUURSTOF

BESCHERMING TEGEN ORGANISCHE GASSEN

Filtratiecapaciteit voor organische gassen en dampen (koolwaterstoffen en solventen)



CARROSSERIE

BESCHERMING TEGEN ANORGONISCHE GASSEN

Filtercapaciteit voor stof, dampen en anorganische stoffen (bijv. isocyanaten)



Code	Omschrijving	Qty.
AI 150001A0	VIPER MASKER met filter A2P3	
AI 150002A0	VIPER MASKER met filter AB1P2	
AI VIUGVGM123	FILTER A2P3	(1 x 2 st.)
AI VIUGVGM510	FILTER AB1	(1 x 2 st.)
AI VIUGVGM002KIT	VOOR-FILTER P2R	(4 voor-filters/ 2 supports)



VISIONSHIELD Masker

VISUEEL BESCHERMINGSMASKER

Met dit type breedzichtmasker kunt u uw bril dragen. Met zijn moderne ontwerp past het VISIONSHIELD-masker op de meeste brillen op de markt.

- 1BT-compatibele polycarbonaat lens: middelhoge krasbescherming. De montuur past zich aan en geeft bescherming tegen grotere stofdeeltjes en spatten.
- Krasbestendige lens.
- 99,9% filter tegen UV-stralen.
- Bestand tegen chemische aantasting.
- Past perfect op het gezicht dankzij een zachte rubberen laag
- Voldoet aan de Europese norm EN166: bescherming van vloeistoffen en vaste stoffen bij hoge temperaturen.
- Voldoet aan de Europese norm EN170 voor bescherming tegen UV-stralen.
- Gecertificeerde anti-condens lens N.
- Conformiteitscertificaat 726.

Conform aan EN166:2001



Code	Omschrijving
AI AGN020-441-3P0	BRIL VISIONSHIELD



VISIONSHIELD Bril

BESCHERMINGSBRIL

Deze bril biedt een extreem lichtgewicht oogbescherming en een modern, gestroomlijnd ontwerp. Bied een hoog beschermingsniveau.

- Glazen van polycarbonaat, filteren 99,9% van de schadelijke UV-stralen.
- Voldoet aan de Europese norm EN166, EN170 en 726
- Anti-condens



Code	Omschrijving
AI ASA770-15K-4P0	Beschermingsbril VISIONSHIELD

6. MAINTENANCE EN REINIGINGSSYSTEEM

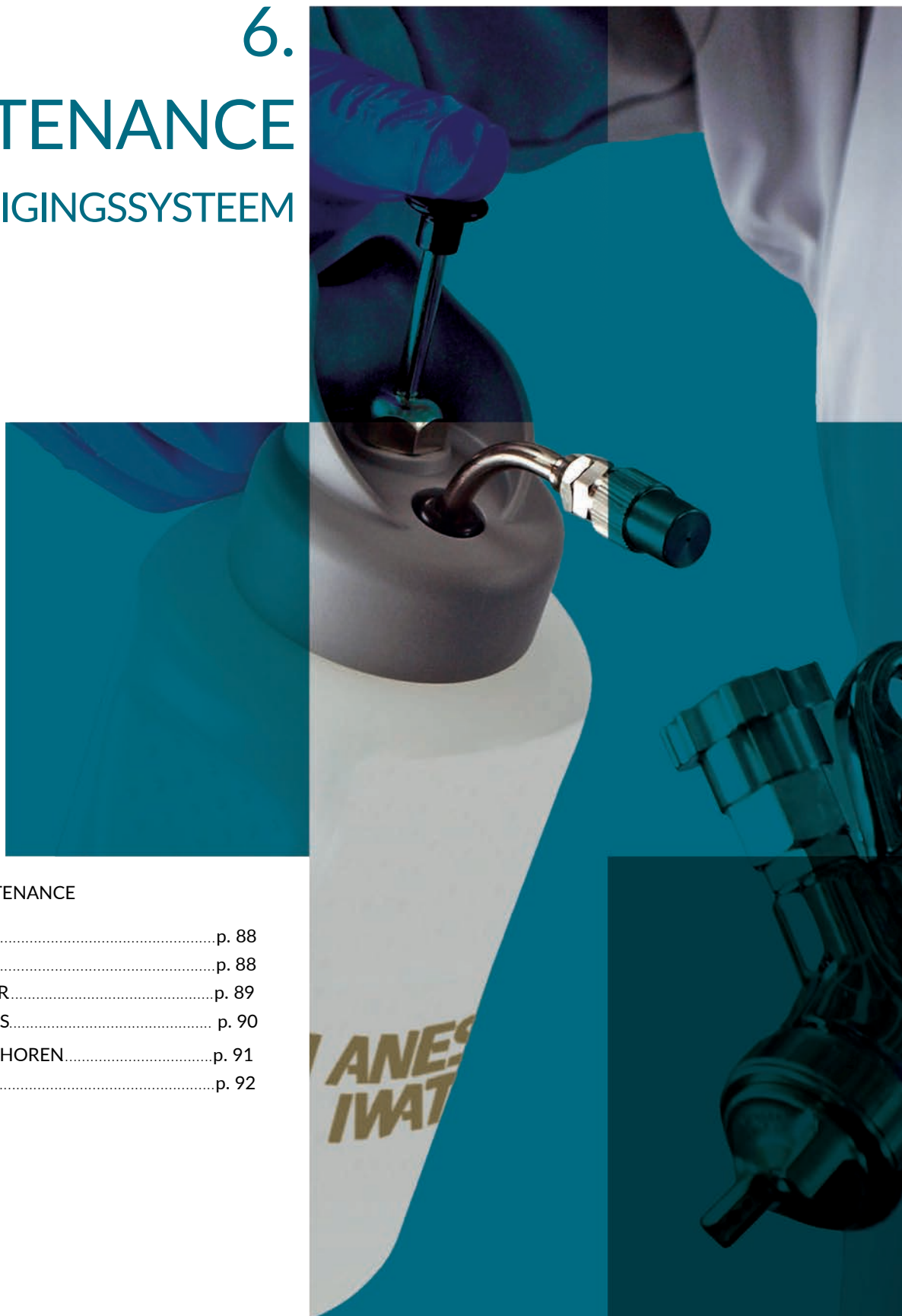

TOEBEHOREN VOOR MAINTENANCE

- SPRAYTESTER..... p. 88
- MAGNEETBORD..... p. 88
- PISTOOL - SLANGHOUDER..... p. 89
- ONDERHOUDS KITS & TIPS..... p. 90
- REINIGINGSKITS & TOEBEHOREN..... p. 91
- VEELZIJDIGE SPRAYS..... p. 92

MAINTENANCE

Hulpmiddelen voor het voorbereiden van verf

SPRAY TESTER

EIGENSCHAPPEN

Om de prestaties van uw pistool te behouden, is het essentieel om dit soort problemen snel op te sporen door snel in te grijpen. ANEST IWATA biedt de nieuwe Magnetic Handheld Jet Tester aan. Hiermee kunt u de instellingen van het pistool uitvoeren die nodig zijn voor een onberispelijke afwerking. Leerzaam en praktisch, het geeft onderhouds- en schoonmaakadviezen.

- Uiterst duurzame magneet, toepasbaar op alle metalen oppervlakken.
- Hoogte van de straaltester aanpasbaar volgens de operator.
- Eenvoudig openen van onder naar boven.
- Geleverd met niveau-indicator.
- Afmetingen: 46cm x 75cm x 5cm.



MET LAT



MEETLAT



MINI NIVEAU

GEBRUIK



Bevestigen



Openen



Noteer de testparameters



Test de straal

Code	Omschrijving
AI W2COM6118FR	MAGNETISCH BORD SPRAY TESTER (kompleet)
AI W2KIT51	BLOK PAPIER (2 blokken van 30 bladen)
AI W2COM6151	MINI NIVEAU
AI W2COM6153	MEETLAT

Viscositeitsmeter



Wordt gebruikt om de viscositeit van vloeibare verven te meten. Vul de beker volledig en meet vervolgens de stroomtijd van de vloeistof.

Code	Omschrijving
AI 87110010	VISCOSITEITSMETER CF4 (per stuk)
AI 87110010K10	VISCOSITEITSMETER CF4 (10 st.)

Verfmenger



Ideaal voor het mengen van verven om ze homogeen te maken. Sterk en praktisch, ze zijn essentieel voor de voorbereiding.

Code	Omschrijving
AI 77070050	VERFMENGER (1 x 50 st.) (lengte 220mm)
AI 77070050K250	VERFMENGER (250 st.) (lengte 220mm)

Verffilters



Maakt de filtratie van de verf mogelijk tijdens het vullen van de beker.

Code	Omschrijving
AI 77062000	NYLON VERFFILTER 190 μ (1 x 1000 st.)
AI 77062000K250	NYLON VERFFILTER 190 μ (1 x 250 st.)
AI 77063000	NYLON VERFFILTER 130 μ (1 x 1000 st.)
AI 77063000K250	NYLON VERFFILTER 130 μ (1 x 250 st.)

MAINTENANCE

MAG STAND magnetische houders



1



2

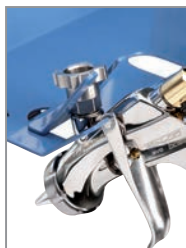

3

EIGENSCHAPPEN

- Extra robuuste magnetische houder, geschikt voor alle metalen oppervlakken.
- Ideaal om tijd en ruimte te besparen in de spuitcabine.
- Elke steun (behalve model W2COM6120) kan tot 20 kg dragen.



4

Rep.	Code	Omschrijving
1	AI W2COM6052	MAGNETISCHE HOUDER MAG-STAND VOOR 3 SPUITPISTOLEN 32cm x 15cm x 13,5cm
2	AI W2COM6120	MAGNETISCHE HOUDER MAG-STAND VOOR 1 SPUITPISTOOL 8cm x 15cm x 13,5cm
3	AI W2COM6093	HOUDER VOOR PISTOOL MET KOPPELSTUK WEGWERPBEKER
4	AI W2COM6094	MAGNETISCHE HOUDER MAG-STAND VOOR SLANG 32cm x 20cm x 14cm

Pistoolhouders

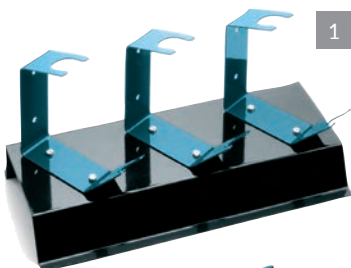

1

EIGENSCHAPPEN

Houder ontworpen om het spuitpistool na gebruik op te plaatsen of om de beker te vullen.



3

2

Rep.	Code	Omschrijving
1	AI W2501000500	HOUDER VOOR OP TAFEL VOOR 3 SPUITPISTOLEN
2	AI W2501000100	HOUDER VOOR OP TAFEL VOOR 1 SPUITPISTOOL
3	AI W2501000600	HOUDER VOOR OP TAFEL VOOR 1 PISTOOL met borging aan de bovenkant

DEMONTAGE van nozzle, naald en luchtkap



REINIGING & DROOGMAKEN van het pistool



REINIGING van de nozzle



MONTAGE & maintenance

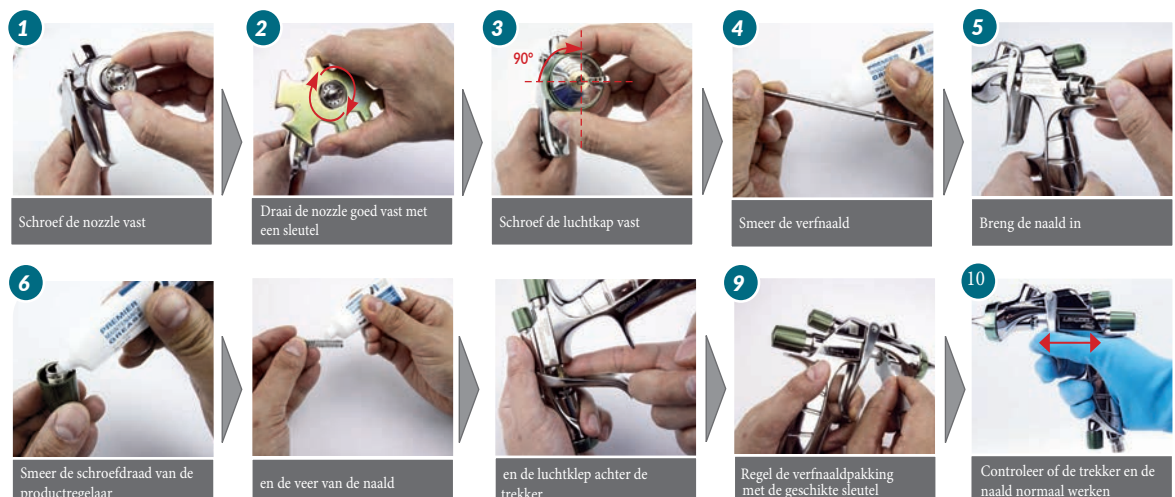

Reinigingskits en toebehoren



1 Reinigingskit compleet DELUXE W2KIT55FR



2 ESSENTIEEL reinigingskit AI 77070035



3 Kunststofborstels

AI W2COM6163



4 Penselen

AI W2COM6124



5 Borstels grote oppervlakken

AI W2COM6125



6 Borstels grote oppervlakken

AI W2COM6126



7 Borstels ø 10

AI W2COM6162

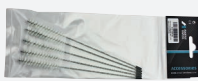

8 Borstels ø 5

AI W2COM6161



9 Fijne borstels ø 3

AI W2COM6127



10 Extra fijne borstels

AI W2COM6128



ONDERHOUD in detail

Rep.	Code	Omschrijving	Qte
1	AI W2KIT55FR	KOMPLETE LUXE REINIGINGKIT	
2	AI 77070035	ESSENTIELE REINIGINGKIT	
3	AI W2COM6163	KUNSTSTOF BORSTELS	1 x 5 st.
4	AI W2COM6124	PLATTE BORSTELS	1 x 5 st.
5	AI W2COM6125	GROTE HOUTE BORSTELS	1 x 3 st.
6	AI W2COM6126	BORSTELS GROTE OPPERVLAKKEN ø15mm	1 x 5 st.
7	AI W2COM6162	BORSTELS ø 10 mm	1 x 5 st.
8	AI W2COM6161	BORSTELS ø 5 mm	1 x 5 st.
9	AI W2COM6127	FIJNE BORSTELS ø 3 mm	1 x 4 st.
10	AI W2COM6128	EXTRA FIJNE BORSTELS	1 x 3 st.
11	AI W2COM6164	NAALDEN ø21mm	1 x 12 st.
12	AI W2COM6165	VET VOOR PISTOLEN 20ML	
13	AI VAIU8510	SMEERMIDDEL VOOR PISTOLEN 7ML	
14	AI 930171A0	UNIVERSEELE DEMONTAGESLEUTEL	
15	AI 03506480K	SLEUTEL TORX voor WS400/LS400	1 x 3 st.
16	AI 93280881	SLEUTEL (voor LPH 80 / RG-3L)	

Alle onderdelen van deze accessoires zijn bestand tegen solventen en verduuners. Ze zijn geschikt voor het reinigen van alle soorten verfpistolen.

11 Naalden

AI W2COM6164



12 Vet voor spuitpistolen 20ml

AI W2COM6165



13 Olie voor spuitpistolen 7ml

AI VAIU8510



14 Universele demontage sleutel

AI 930171A0



15 Sleutel TORX

AI 03506480K

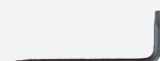

16 Sleutel voor LPH80 / RG3L

AI 93280881



Applicaties

ANEST IWATA sprays zijn van hoogwaardige kwaliteit en veelzijdig, ideaal voor alle gebruikers in de auto-industrie, carrosseriebouw, kleine industrieën en reparateurs voor het ontvetten van onderdelen.

PCA12.0
PREMIUM QUALITY Cleaning Applicator



PCA12.0 met SUPER dichting BMS 210

PREMIUM QUALITY

MAXIMALE WEERSTAND TEGEN AGRESSIEVE SOLVENTEN

- Speciale dichtingen die bestand zijn tegen agressieve oplosmiddelen (BMS 210).
- Regelbaar mondstuk met een diameter van 0,8 mm.
- Plunjerpomp in vernikkelde messing gangbaar tot een druk van 12 bar.
- Heeft een inhoud van 1 liter, doorschijnend met een niveau-indicator, goede stabiliteit, ergonomisch handvat.
- Grote vulopening.

Code	Omschrijving
AI W2COM6226	SPRAY PCA 12.0 PREMIUM QUALITY (SUPER DICHTING BMS 210)
AI W2COM6226-ID	SPRAY PCA 12.0 PREMIUM QUALITY (SUPER DICHTING BMS 210) + IDENTIFICATIELABEL

HCA12.0
HIGH QUALITY Cleaning Applicator



HCA12.0 met dichting VITON FPM

HIGH QUALITY

BESTENDIG TEGEN STANDAARD SOLVENTEN

- Chemisch bestendige Viton-afdichtingen (Viton FPM).
- Instelbare mondstukdiameter \varnothing 0,8 mm.
- Pomp van vernikkeld messing tot 12 bar druk.
- 1 liter beker, transparant met vulniveau-indicator (maatschaal) met ergonomische handgreep.
- Grote vulopening.

Code	Omschrijving
AI W2COM6225	SPRAY HCA 12.0 HIGH QUALITY (JOINT VITON FPM)
AI W2COM6225-ID	SPRAY HCA 12.0 HIGH QUALITY (DICHTING VITON FPM) + IDENTIFICATIELABEL

7. DROOG- SYSTEMEN



- HYDRO DROOGPISTOOL "ADG-1" p. 94
- HYDRO-LUCHTBLOWER "AI JET" p. 94
- LUCHTBLAZERS "AI CLEAN'R" p. 95
- LUCHTBLAZERS "AI CLEAN'R ECO" p. 95
- GARAGE PISTOOL P6 - PL6 - AE7 p. 96
- ZANDSTRAAL PISTOOL ST- ST1 - ST1 S p. 97

ADG-1 luchtversneller



AQUADRY
lucht droger

EIGENSCHAPPEN

- Luchtdroger hydro om watergedragen lakken onderhevig aan luchtstroom snel te drogen.
- De drogers zijn uitgerust met een snelkoppeling (voor een snelle ontkoppeling) en met een luchtstroomregeling.
- Statief verstelbaar in hoogte (210 cm) en breedte (80 cm).
- Een 1/4 toer draaiend ventiel om alles uit te schakelen.
- Voorzien van een stoffilter.
- Luchtdebietverhouding: 6/1.
- Regelbare manometer / debietcontrole.
- Max. luchtdruk 7 bar.
- Luchtverbruik max.: 2 x 300 l/min (voor het geheel)

Code	Omschrijving
AI 73908400	ADG-1B LUCHTDROGER zonder statief
AI 73908420	ADG-1B LUCHTDROGER op statief
AI 73908420EURO	ADG-1B LUCHTDROGER op statief + 2 euro koppelingen
AI 73908400EURO	ADG-1B LUCHTDROGER + 1 euro koppeling
AI UIKIT60100	ADG-1 LUCHTDROGER op ECO statief (zonder koppelingen of manometer)
AI 73908430	Enkel statief met koppelingen + slang
AI 93451460	Zeef INOX
AI 93455461	Zwarte ring achteraan (om te vijsen)
AI 83908404	Interne luchtslang

AI JET luchtblazer

AIJET



EIGENSCHAPPEN

Luchtblazer om watergedragen lakken snel te drogen.

- Vlak en uniform straal.
- Maakt het mogelijk het verbruik van perslucht te beperken.
- Aanzienlijk verminderde geluidsniveau.
- Voorzien van een snelkoppeling
- Maximale druk: 7 bar.

Code	Omschrijving	Qte
AI 76110015K1	LUCHTBLAZER HYDRO AI JET (met 1 koppelstuk)	1 st.
AI 76110015K2	LUCHTBLAZER HYDRO AI JET (met 1 koppelstuk)	2 st.
AI 76110025K1R	LUCHTBLAZER HYDRO AI JET (met 2 koppelstukken + luchtregelaar)	1 st.
AI 87020010	MANNELIJKE KOPPELING STD F1/4"	

AI CLEAN'R luchtblazer

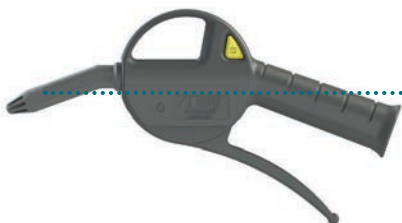

**ATEX VERSIE
IN KUNSTOF**

VOOR CARROSSERIE

- *Efficiënt en precies: diffuus blazen*
- *Ergonomisch: ultralicht*
- *Veilig: drukfeedback-systeem indien verstopt*

Code	Omschrijving
AI 76210001	LUCHTBLAZER ATEX KUNSTSTOF ZONDER KOPPELINGEN
AI 76210001S	LUCHTBLAZER ATEX KUNSTOF STANDAARD KOPPELING
AI 76210001E	LUCHTBLAZER ATEX KUNSTSTOF EURO KOPPELING

AG CLEAN'R ECO luchtblazer



**STANDAARD VERSIE
METALEN BUIS**

Code	Omschrijving
AI 76210002ECO	STANDAARD ECO ZONDER KOPPELING

P6 - PL6 - AE7

P6 | PL6

Pistool voor olie en detergent met beker AG-1 (1lt.) alu



AE7

Pistool voor water met verlengstuk



9 Godet ADG-1 1lt.

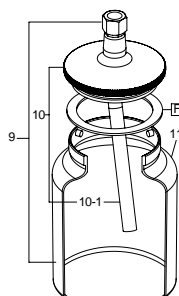

P6 | PL6

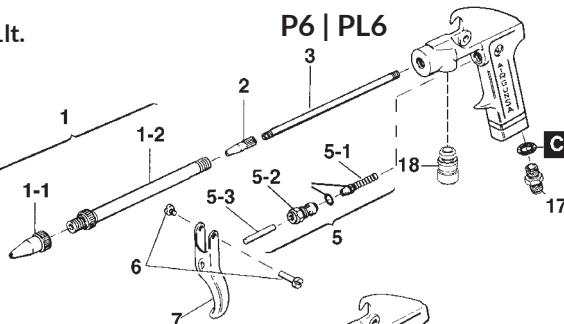

AE7

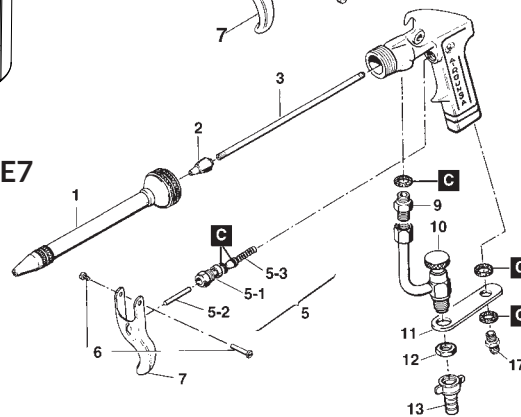

CODE PRODUCT

Code	Model
AI W0020100000	P6 met beker 1 Liter aluminium en verlengstuk van 260mm
AI W0020200000	PL6 met beker 1 Liter aluminium en verlengstuk van 500mm
AI W0020500000	AE7 met drukverlengstuk

ONDERDELEN - P6/PL6

Rep.	Code	Omschrijving
1	AI W2020120100	PRODUCTBUIS 260mm + SPUITSTUK
1	AI W2020220100	PRODUCTBUIS 500mm + SPUITSTUK
1-1	AI W2020140400	SPUITSTUK
1-2	AI W2020130100	LUCHTBUIS 260 mm
1-2	AI W2020230100	LUCHTBUIS 500 mm
2	AI W2020140500	LUCHTBUIS
3	AI W2020140600	INTERNE LUCHTBUIS 260 mm
3	AI W2020240100	INTERNE LUCHTBUIS 500 mm
5	AI W2011320100	LUCHTVENTIEL KOMPLEET
5-1	AI W2011330300	VENTIEL
5-2	AI W2011330200	VENTIELGELEIDER
5-3	AI W2020140200	TIGE
6	AI W2COM4008	AS TREKKER
7	AI W2011340700	TREKKER
C	AI W2KIT47	SET DICHTINGEN (6 pz./1 pk.)
17	AI W2052191414	LUCHTKOPPELING G1/4" M
17	AI W2COM5048	PRODUCTKOPPELING G3/8" M
9	AI 04006100	BEKER AG-1 1LITRE
10	AI 04006110	DEKSEL VOOR BEKER AG-1
10-1	AI 04010000	INTERNE BUIS BEKER AG-1
11	AI 04006130	ONDERSTE DEEL BEKER AG-1 1Liter
	AI W2KIT42	DICHTING BEKER AG-1 (1 x 2 st.)

ONDERDELEN - AE7

Rep.	Code	Omschrijving
1	AI W2020530100	PRODUCTBUIS + SPUITSTUK 210mm
2	AI W2020540100	LUCHTBUIS
3	AI W2020540200	LUCHTBUIS
5	AI W2011320100	LUCHTVENTIEL KOMPLEET
5-1	AI W2011330300	VENTIEL
5-2	AI W2011330200	VENTIELGELEIDER
5-3	AI W2020140200	TIGE
6	AI W2COM4008	AS TREKKER
7	AI W2011340700	TREKKER
9	AI W2020540500	PRODUCTBUIS
10	AI W2020530200	KRAAN DEBIET
11	AI W2020540300	PLAAT
12	AI W2020540400	ZESKANTMOER
13	AI W2052293812	CONNECTOR VOOR WATERSLANG
17	AI W2052191414	LUCHTKOPPELING G1/4" M
C	AI W2500200100	SET DICHTINGEN (1 x 5 st.)

BEKER OUD-MODEL P6 - VOOR 2015

Rep.	Code	Omschrijving
9	AI W0CUPAZ10	BEKER KOMPLEET AZ10 1L (voor 2015)
10	AI W2ASS1002	DEKSEL BEKER AZ10
11	AI W2COM1000	ENKEL BEKER AZ10
-	AI W2KIT09	DICHTING DEKSEL AZ10 (1 x 10 st.)

ST

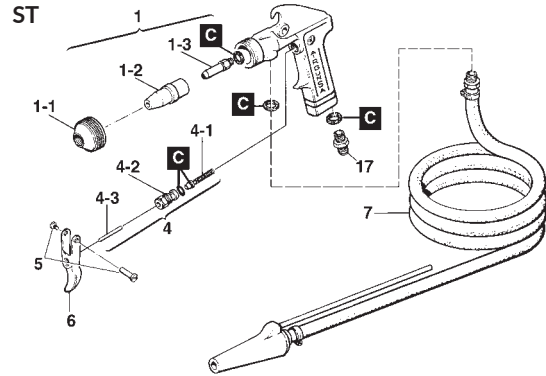

ST1 | ST1S



ST1 | ST1S

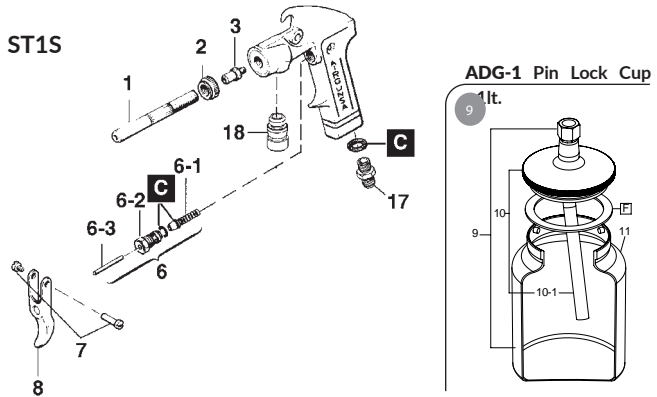

Code	Model
AI W0030500050	ZANDSTRALER ST ø 5.0 mm + SLANG 1,5M
AI W0030500060	ZANDSTRALER ST ø 6.0 mm + SLANG 1,5M
AI W0030600000	ZANDSTRALER ST1 ø 5.0 mm + BEKER 1 LITER
AI W0030800000	ZANDSTRALER ST1S ø 5.0 mm + SLANG 3 M

ONDERDELEN - ST

Rep.	Code	Omschrijving
1	AI W2030520150	KIT BUIS ø 5.0 mm
1	AI W2030520160	KIT BUIS ø 6.0 mm
1-1	AI W2030540100	KAP
1-2	AI W2030540550	PRODCUTBUIS (Gehard staal) ø 5.0 mm
1-2	AI W2030540560	PRODCUTBUIS (Gehard staal) ø 6.0 mm
1-3	AI W2030540400	LUCHTBUIS INOX
4	AI W2011320100	LUCHTVENTIEL KOMPLEET
4-1	AI W2011330300	VENTIEL
4-2	AI W2011330200	VENTIELGELEIDER
4-3	AI W2020140200	TIGE
5	AI W2COM4008	AS TREKKER
17	AI W2052191414	LUCHTKOPPELING G1/4" M
C	AI W2500300100	SET DICHTINGEN (1 x 5 st)

ONDERDELEN - ST1/ST1 S

Rep.	Code	Omschrijving
1	AI W2030640300	PRODCUTBUIS
2	AI W2030640200	RING
3	AI W2030640100	LUCHTBUIS
6	AI W2011320100	VENTIEL KOMPLEET
6-1	AI W2011330300	VENTIEL
6-2	AI W2011330200	VENTIELGELEIDER
6-3	AI W2020140200	TIGE
7	AI W2COM4008	AS TREKKER
8	AI W2011340700	TREKKER
17	AI W2052191414	LUCHTKOPPELING G1/4" M
C	AI W2500300200	AFDICHTINGSKIT (1 x 4 stuks) voor ST1 S
M	AI W0030830100	AANZUIGSLANG 3M VOOR ST1 S
9	AI 04006100	BEKER KOMPLEET AG-1 (NM vanaf 2015)
10	AI 04006110	DEKSEL (NM vanaf jaar 2015)
10-1	AI 04010000	INTERNE BUIS (NM vanaf jaar 2015)
11	AI 04006130	ENKEL BEKER AG-1 1L (NM vanaf jaar 2015)

GAMMA COMPRESSOREN

Sinds 1926 is ANEST IWATA specialist in de productie van perslucht.

Anest Iwata zuiger- en schroefcompressoren zijn ontstaan uit Japanse technologie en Europese "knowhow", zorgen voor een constante, betrouwbare en langdurige productiviteit.

Dankzij meer dan 400 partners op Frans grondgebied en de ondersteuning van een team van technici op het hoofdkantoor, biedt ANEST IWATA kwaliteitsservice en een snelle en efficiënte service na verkoop.

ANEST IWATA biedt nu 4 families persluchtproducten aan om aan veel behoeften te voldoen.

TECHNOLOGIE SCHROEFCOMPRESSOREN



WAAROM KIEZEN VOOR SCHROEFCOMPRESSOREN?

Schroefcompressoren zijn ontworpen voor intensief en continu gebruik. Ze zijn specifiek aangepast voor een hoog en langdurig luchtverbruik. Zij aanvaarden belastingen van 100% gaande tot een gebruiksduur van 50.000 uur. Schroef-technologie zorgt voor capaciteit, rendement (debiet / energie) en een lange levensduur. Ze zorgt voor een onberispelijke luchtkwaliteit.

SELECTIE SCHROEFCOMPRESSOREN :







Het nieuwe assortiment direct aangedreven schroefcompressoren K'AIR, voldoet aan de meest veeleisende behoeften, IE3-motoren, zeer laag geluidsniveau, vereenvoudigd onderhoud, robuuste productie en bewakingssysteem van een op afstand (via een wifi-verbinding, in optie beschikbaar)

Een schroefcompressor K'AIR van 7.5 tot 20 kW direct aangedreven + reservoir + luchtdroger, ideaal voor het produceren van perslucht: proper, droog en olievrij:

- Elk element is gescheiden : de compressor, het verticale reservoir, de luchtdroger, de filters en de waterafscheiders.
- Directe aandrijving voor meer energiebesparing.
- Verstandige elektronische besturing die de compressor optimaal aanstuurt.
- Het gekozen fabricatieconcept biedt een van de laagste geluidsniveaus op de professionele markt.



DIRECT AANGEDREVEN SCHROEFCOMPRESSOREN COMPLETE SET

MODELLEN	CODE	 CV/kW	 m ³ /h	 l/min	 bar	 dB(A)	Koppelstuk uitgang Ø	 WxDxH	 Kg
K'AIR 5.5 kW - 7.5 CV	AI KENS07CH500LVAID	7,5/5,5	42,6	710	10	62	1/2"	2700x700x2081	316
K'AIR 7.5 kW - 10 CV	AI KENS10CH500LVAID	10/7,5	63	1050	10	62	1/2"	2700x700x2081	321
K'AIR 11 kW - 15 CV	AI KENS15CH500LVAID	15/11	96	1600	10	67	3/4"	2950x750x2081	392
K'AIR 15 kW - 20 CV	AI KENS20CH500LVAID	20/15	126	2100	10	67	3/4"	2950x750x2081	412



3 jaar garantie op langzaam lopende compressoren en de K'AIR-reeks



DIENT NAVERKOOP

De dienst naverkoop van ANEST IWATA biedt services en reserveonderdelen aan om een optimaal onderhoud van de apparatuur te garanderen.



TECHNOLOGIE ZUIGERCOMPRESSOREN

ANEST-IWATA gebruikt twee principes van compressietechnologie. Ofwel 1 compressietrap of 2 trappen voor een betere efficiëntie: eentraps (met 1 of 2 cilinders) / twee trappen (met 2 cilinders) / twee trappen TRAGE LOPER

WAAROM KIEZEN VOOR EEN ZUIGERCOMPRESSOR?

Het is raadzaam om voor een zuigercompressor te kiezen wanneer:

- het luchtverbruik vereist 40-50m³/u,
- het gebruikt wordt 50% van de tijd overdag,
- het gebruik is ongeveer 4.000 u. over een periode van 5-7 jaar.

Vanaf 10 PK is de sterdriehoekstarter noodzakelijk.

SELECTIE ZUIGERCOMPRESSOREN :



ZUIGERCOMPRESSOREN 5,5 TOT 10 PK TWEE-TRAPS- TWEE-CILINDERS - TRAGE LOPER

MODELLEN	CODE	ℓ	CV/kW	No.	No.	bar	RPM	ℓ/min	m ³ /h	Volt/Hz	WxDxH	Kg
EAIR-B2230-5,5-227F3	AI N227F405200	270	5,5/4,0	2	2	11	1000	727	44	400/50	1640x560x1330	166
EAIR-B250-7,5-500F3	AI N250G405200	500	7,5/5,5	2	2	11	810	835	50	400/50	2270x860x1660	310
EAIR-B250-10-500F3-DS	AI N250H405200	500	10/7,5	2	2	11	1000	1074	64	400/50	2270x860x1660	330

ZUIGERCOMPRESSOREN 10 CV TRAGE LOPER - STER DRIEHOEK - TWEE-TRAPS TWEE-CILINDERS - GELUIDSDEMPEND - ENKEL OF OP 500L TANK



MODEL	CODE	ℓ	CV/kW	No.	No.	bar	RPM	ℓ/min	m ³ /h	Volt/Hz	WxDxH	Kg
EAIR-GS50-10-500F-SIL	AI G250H40520100	500	10/7,5	2	2	11	1100	1182	71	400/50	2000x620x1650	360



ANEST IWATA SERVICE

Anest Iwata Service ontwikkelt zijn "knowhow" om u alle nodige elementen te bieden om onze producten compleet te maken: complete luchtcompressor assemblages en gebruiksklare luchtbehandeling!

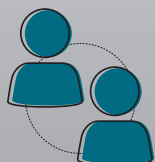

EEN TOEGEWIJD TEAM

Aarzel niet om ons team te contacteren :

Tel : +32 (03) 844 52 52 of per mail info@viptools.be

Vind al onze compressor reeksen om aan uw behoeften te voldoen op onze website: www.vip-tools.be

Instellen van het pistool

Fig. 1



Fig. 2



MODELLEN:

Gamma WS-400 Evo, LS-400 Entech, W-400, LPH-300, W-300 WB, W-200.

1. Zorg ervoor dat er geen verfstrengen of vuil in de zitting van het pistool zitten.
Reinig indien nodig het pistoolhuis.
2. Draai de verfnalddpakking (cod. 03810620) vast, steek de naald in langs de achterkant van het pistool. Als het inbrengen moeilijk gaat, draait u de naald met de hand terwijl u erop duwt, dit zal de doorgang door de verfnalddpakking vergemakkelijken.
3. Draai de verfnalddpakking vast met de universele of speciale verfnalddpakking-sleutel (Fig.01). Blokkering van ongeveer haaks 15° tot 60°.
4. Druk op de trekker en doe een kleine hoeveelheid ANEST IWATA-vet (cod. W2COM6165) op de naald. (Figuur 2)
5. Trek een paar keer aan de trekker en laat hem weer los om te controleren of de naald goed schuift.

Draai de verfnalddpakking iets los.

Gebruik de ANEST IWATA universele sleutel of verfnalddpakking-sleutel.

Herhaal stap 4 en 5.

Fig. 1

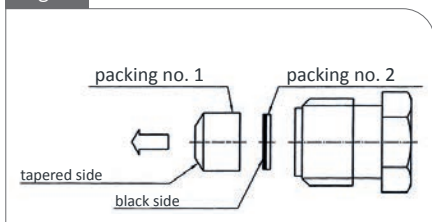

Fig. 2

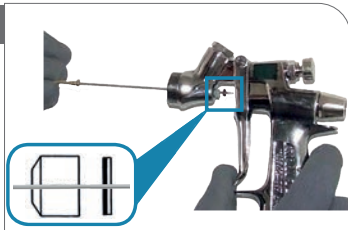

Fig. 3



MODELLEN: LPH-80

1. Zorg ervoor dat er geen verfstrengen of vuil in de zitting van het pistool zitten.
Reinig indien nodig het pistoolhuis.
2. Monteer zoals in Afb. 1, de set afdichtingen 1 en 2 en de schroef. Gebruik de naald aan de voorkant van het pistool als richtlijn (fig.2). Als de naald moeilijk in te brengen is, draait u hem terwijl u hem door de naaldafdichtingen haalt. Draai de verfnalddpakking met de hand vast en steek de naald door de achterkant van het pistool.
3. Draai de verfnalddpakking vast met de ANEST IWATA universele of speciale sleutel (fig. 03). Hoekverdraaiing 15° tot 60°.
4. Breng ANEST IWATA-vet (cod. W2COM6165) rechtstreeks op de naald voor de trekker aan.
5. Trek een paar keer aan de trekker en laat hem weer los om te controleren of de naald goed schuift.
Draai de verfnalddpakking iets los.
Gebruik de ANEST IWATA universele of speciale sleutel.
Herhaal stap 3 t/m 5.





VIND AL ONZE PRODUCTASSORTIMENTEN IN ONZE SPECIALE CATALOGUS:

CARROSSERIE



INDUSTRIE



LUCHTDRUK







INNOVATIEF STERK

Vip Tools

www.viptools.be

NEERLANDWEG 12
BE-2610 WILRIJK
TEL: +32 (0) 3 844 52 52
INFO@VIPTOOLS.BE

